

9V Art. 1251

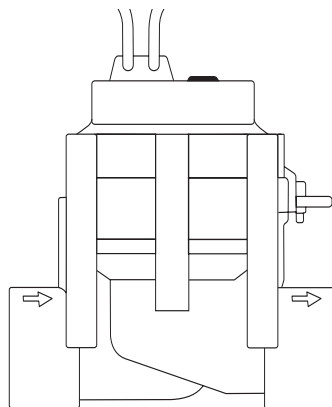

24V Art. 1278

**D Betriebsanleitung**  
Bewässerungsventil

**GB Operating Instructions**  
Irrigation Valve

**F Mode d'emploi**  
Electrovanne

**NL Instructies voor gebruik**  
Beregeningsventiel

**S Bruksanvisning**  
Ventil

**I Istruzioni per l'uso**  
Valvola cordless

**E Manual de instrucciones**  
Válvula de riego

**P Instruções de utilização**  
Válvula de Irrigação

**DK Brugsanvisning**  
Vandingsventil

# GARDENA Valvola cordless

Benvenuti nel giardino GARDENA...



Questa è la traduzione dal testo originale tedesco delle istruzioni per l'uso. Leggere attentamente le istruzioni e seguire le avvertenze riportate familiarizzando con il prodotto, il suo uso corretto e le norme di sicurezza.



Per motivi di sicurezza, bambini, giovani sotto i 16 anni e tutti coloro che non hanno preso visione delle istruzioni non devono utilizzare la valvola cordless.

→ Conservare le istruzioni in un luogo sicuro.

## Indice

1. Modalità d'impiego .....	28
2. Avvertenze .....	29
3. Installazione .....	29
4. Messa in uso .....	31
5. Anomalie di funzionamento .....	31
6. Interventi di fine stagione .....	31
7. Dati tecnici .....	32
8. Informazioni utili .....	32

## 1. Modalità d'impiego

### Settore di utilizzo

La valvola cordless è un prodotto per esterni da utilizzarsi esclusivamente all'aperto. E' concepita per essere interrata all'interno di un pozzetto all'inizio di ciascuna linea in cui è sezionato l'impianto d'irrigazione.

La suddivisione dell'impianto in più linee presenta un duplice vantaggio: da un lato permette di diversificare l'irrigazione in base ai differenti fabbisogni delle singole zone; dall'altro garantisce un apporto idrico regolare anche quando l'acqua è disponibile in quantità limitata o comunque insufficiente ad alimentare contemporaneamente l'intero impianto.

### Nota bene

Per un uso corretto attenersi alle istruzioni del fabbricante.

### 9V:

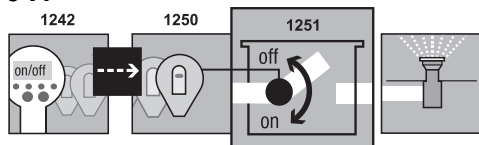

### 9V:

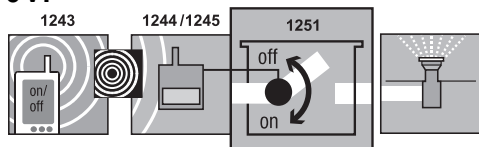

La valvola cordless **1251** costituisce, insieme al programmatore **1242** e al modulo pilota **1250** o un'unità radiotrasmittente **1243** e radioricettore **1244 / 1245**, un sistema d'irrigazione.

### 24V:

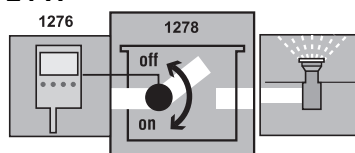

La valvola elettromagnetica **1278** e l'unità di controllo **1276** costituiscono un sistema di irrigazione.



La valvola cordless può essere utilizzata solo insieme ai moduli pilota da 9 V e ai radio ricevitori da 24 V approvati da GARDENA.

## 2. Avvertenze

### Attenzione!

→ Prima di mettere in funzione la valvola, leggere le istruzioni per l'uso.

I prodotti da 9 V e da 24 V non devono essere scambiati.

→ Se l'acqua che alimenta l'impianto contiene impurità, sabbia o calcare, prevedere l'installazione di un filtro centrale (GARDENA art. 1506 / 1510).

Si ricorda che è fondamentale progettare l'impianto in base alla pressione e alla portata d'acqua disponibili. Verificare che tutte le linee previste possano essere alimentate adeguatamente.

Vi preghiamo di osservare le avvertenze di progettazione contenute nell'apposito opuscolo "Guida pratica all'impianto interrato" edito da GARDENA.

Ricordarsi di programmare le valvole in modo che non vi siano sovrapposizioni nei tempi d'irrigazione impostati.

## 3. Installazione

### Posizionamento

Se la valvola cordless viene interrata, occorrerà installarla in un apposito contenitore ① (box / pozzetto) stabile e calpestabile, ad esempio Gardena Art. 1254 / 1255 / 1290 / 1292.

1. Progettare l'impianto d'irrigazione (vedi ad esempio il disegno sottostante).

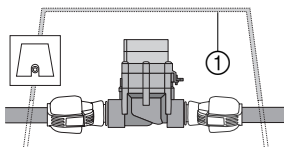
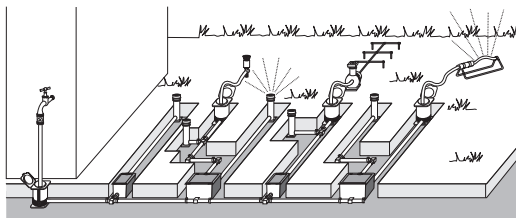
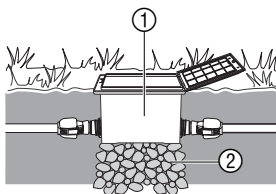

Per stabilire in modo corretto il numero di linee necessarie e il posizionamento di tutti gli elementi, consultare l'apposito opuscolo edito da GARDENA reperibile presso il rivenditore di fiducia.

2. Predisporre sotto al pozzetto ① che ospita la valvola una buca di ca. 10 cm di profondità e riempirla di ghiaia grossa ②. *Questo accorgimento garantisce un drenaggio perfetto.*
3. Interrare il pozzetto in modo che il suo coperchio rimanga a filo del terreno. *In questo modo non si correrà il rischio di danneggiarlo quando si passa la rasaerba.*

## Montaggio della valvola cordless senza box di contenimento

Il montaggio delle valvole cordless nei box di contenimento V1 e V3 è illustrato nelle rispettive istruzioni per l'uso.



**Attenzione! Nel montare la valvola ③, orientarla correttamente rispetto alla direzione del flusso d'acqua sulla linea (vedi freccia).**

→ Per una perfetta tenuta dei collegamenti, applicare sui filetti l'apposito nastro in teflon GARDENA, art. 7219.

### Collegamento al tubo di linea ⑤ (GARDENA, art. 1580/1582):

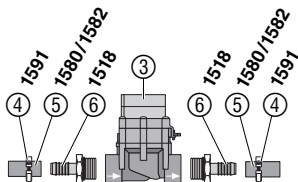

1. Avvitare i due pezzi di connessione ⑥ (art. 1518) rispettivamente all'ingresso e all'uscita della valvola ③.
2. Inserire una fascetta ④ (art. 1591) su ciascuna estremità del tubo di linea ⑤.
3. Inserire le estremità del tubo ⑤ sui corrispondenti pezzi di connessione ⑥ e bloccarle stringendo bene le fascette ④.

### Collegamento al tubo di linea ⑧ (GARDENA, art. 2700/2701 o art. 2704/2705):

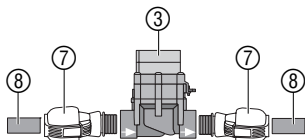

1. Avvitare all'ingresso e all'uscita della valvola ③ gli appositi connettori ⑦, GARDENA art. 2763 (25 mm) / 2769 (32 mm).
2. Collegare il tubo di linea ⑧.

### Collegamento al tester di umidità o al sensore di pioggia (optional)

Per evitare che l'irrigazione automatica abbia luogo quando il terreno è già sufficientemente bagnato o quando sta piovendo, si può collegare l'unità elettronica, che è abbinata alla valvola, con il tester di umidità o con il sensore di pioggia.

In questo modo, se il terreno è già umido o se sta piovendo, l'irrigazione automatica in corso verrà sospesa oppure quella programmata non verrà eseguita.

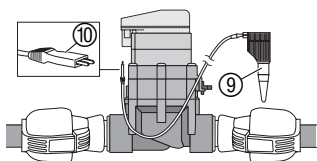

1. Posizionare il tester di umidità ⑨ all'interno dell'area che viene irrigata **oppure** collocare il sensore di pioggia **fuori** dalla portata degli irrigatori. Qualora la distanza da coprire per arrivare al pozzetto sia maggiore di 5 metri (lunghezza del cavo in dotazione), si può acquistare separatamente l'apposita prolunga GARDENA.
2. **9 V:** Inserire lo spinotto ⑩ nell'apposita presa situata sul modulo pilota o sulla radiorecettore.  
**24 V:** Inserire la spina ⑩ nella connessione a sensore dell'unità di controllo Art. 1276 (vedere istruzioni per l'uso art. 1276).

### Installazione convenzionale:

Se si utilizzano gli articoli 2750/2751/2752/2753/2755 è necessario mettere a tenuta le sedi contrassegnate con il nastro in Teflon (ad es. Art. 7219).

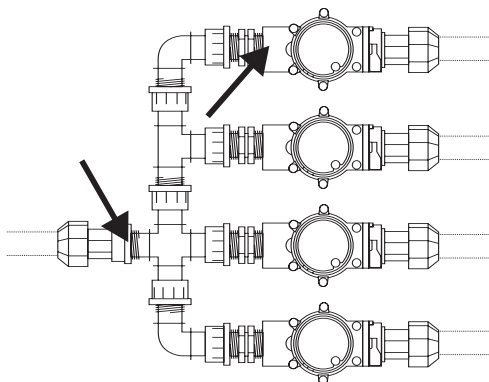

## 4. Messa in uso

### Modalità di funzionamento

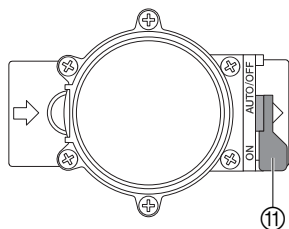

### Funzionamento automatico

→ Posizionare la levetta ⑪ su “AUTO/OFF”.

*L'irrigazione viene effettuata in base ai programmi trasferiti sul modulo pilota o inviati alla radiricevente.*

Se la valvola viene aperta in automatico, non si può richiuderla manualmente.

### Funzionamento manuale

→ Posizionare la levetta ⑪ su “ON”.

*L'irrigazione viene attivata e il flusso d'acqua rimane aperto indipendentemente dai programmi impostati.*

## 5. Anomalie di funzionamento

Anomalia	Possibile causa	Intervento
<b>La valvola non si apre. Il passaggio d'acqua è bloccato.</b>	Il rubinetto che alimenta l'impianto è chiuso.	→ Aprire il rubinetto.
	Il modulo pilota, o la radiricevente e la centralina non sono ben collegati alla valvola.	→ Posizionare in modo corretto il modulo pilota o controllare la connessione con la radiricevente e la centralina.
<b>La valvola non si chiude. Il flusso d'acqua non si arresta.</b>	La valvola è montata in senso contrario alla direzione di scorrimento dell'acqua sulla linea.	→ Smontare la valvola e riposizionarla orientata nel verso giusto.
	La levetta ⑪ è posizionata su “ON”.	→ Spostare la levetta ⑪ su “AUTO/OFF”.

Per ulteriori anomalie contattare un Centro Assistenza Tecnica GARDENA.

## 6. Interventi di fine stagione

### Svuotamento del sistema di tubazioni **A MONTE** della valvola

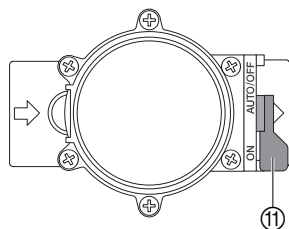

Le valvole cordless sono idonee all'installazione all'aperto ma non sono completamente resistenti al gelo. Per proteggere le valvole dal gelo, quindi, occorrerà smontarle prima dell'inizio della stagione fredda. Un'altra possibilità consiste nello svuotare il sistema di tubazioni a monte e a valle della valvola cordless.

1. Chiudere il rubinetto dell'acqua e staccare il tubo che lo collega al **raccordo interrato GARDENA, art. 1594 / 2795**.  
*In questo modo si genera un flusso d'aria che consente di svuotare la linea di alimentazione attraverso la valvola di drenaggio installata nella presa. Ciò funziona unicamente se la presa è installata più in profondità rispetto alla valvola cordless.*
2. Se l'impianto è collegato direttamente alla rete idrica domestica, chiudere l'acqua e aprire il rubinetto di scarico della condotta di casa.
3. Spostare la levetta ⑪ di ciascuna valvola sulla posizione “ON”.
4. si utilizza un box di contenimento GARDENA V3, aprire il tappo di drenaggio integrato.

## **Svuotamento del sistema di tubazioni A VALLE della valvola:**

**Premessa:** la valvola di drenaggio deve essere installata più in profondità o alla stessa altezza della valvola cordless.

→ Installare la valvola di drenaggio automatica GARDENA art. 2760 direttamente a valle della valvola cordless.

L'impianto verrà svuotato automaticamente tramite le valvole di drenaggio installate negli irrigatori Pop-up oppure dalla valvola di drenaggio automatica GARDENA.

**→ Se non vengono soddisfatte queste due premesse, occorrerà smontare la valvola in questione e conservarla al riparo dal gelo.**

## **Smaltimento:**

(conforme a: RL2002/96/EC)



Non smaltire insieme ai normali rifiuti domestici. Utilizzare sempre gli appositi contenitori di raccolta.

## **7. Dati tecnici**

Valvola cordless	9V (Art. 1251)	24V (Art. 1278)
Tensione	9V DC	24V AC
Pressione d'esercizio	0,5 - 12 bar	0,5 - 12 bar
Mezzo fluido	acqua dolce chiara	acqua dolce chiara
Temperatura max. dell'acqua	40 °C	40 °C

## **8. Informazioni utili**

### **Assistenza**

In caso di guasto o di anomalia di funzionamento, rivolgersi al Centro Assistenza Tecnica Nazionale, tel. 199.400.169.

### **Garanzia**

Questo prodotto GARDENA è coperto da garanzia legale (nella Comunità Europea per 24 mesi a partire dalla data di acquisto) relativamente a tutti i difetti sostanziali imputabili a vizi di fabbricazione o di materiale impiegato. Il prodotto in garanzia potrà essere, a nostra discrezione, o sostituito con uno in perfetto stato di funzionamento o riparato gratuitamente qualora vengano osservate le seguenti condizioni:

- il prodotto sia stato adoperato in modo corretto e conforme alle istruzioni e nessun tentativo di riparazione sia stato eseguito dall'acquirente o da terzi
- il prodotto sia stato spedito a spese del mittente direttamente a un centro assistenza GARDENA allegando il documento che attesta l'acquisto (fattura o scontrino fiscale) e una breve descrizione del problema riscontrato.

**Eventuali danni alla valvola imputabili a un errato inserimento della pila nell'unità elettronica di comando (modulo pilota/ radio-ricevente) o all'utilizzo di una pila scarica non rientrano nella garanzia.**

L'intervento in garanzia non estende in nessun caso il periodo iniziale.

La presente garanzia del produttore non inficia eventuali rivalse nei confronti del negoziante/rivenditore.

<p><b>D</b> <i>Produkthftung</i></p>	<p>Wir weisen ausdrücklich darauf hin, dass wir nach dem Produkthaftungsgesetz nicht für durch unsere Geräte hervorgerufene Schäden einzustehen haben, sofern diese durch unsachgemäße Reparatur verursacht oder bei einem Teileaustausch nicht unsere Original GARDENA Teile oder von uns freigegebene Teile verwendet werden und die Reparatur nicht vom GARDENA Service oder dem autorisierten Fachmann durchgeführt wird. Entsprechendes gilt für Ergänzungssteile und Zubehör.</p>
<p><b>GB</b> <i>Product Liability</i></p>	<p>We expressly point out that, in accordance with the product liability law, we are not liable for any damage caused by our units if it is due to improper repair or if parts exchanged are not original GARDENA parts or parts approved by us, and, if the repairs were not carried out by a GARDENA Service Centre or an authorised specialist. The same applies to spare parts and accessories.</p>
<p><b>F</b> <i>Responsabilité</i></p>	<p>Nous vous signalons expressément que GARDENA n'est pas responsable des dommages causés par ses appareils, dans la mesure où ces dommages seraient causés suite à une réparation non conforme, dans la mesure où, lors d'un échange de pièces, les pièces d'origine GARDENA n'auraient pas été utilisées, ou si la réparation n'a pas été effectuée par le Service Après-Vente GARDENA ou l'un des Centres SAV agréés GARDENA. Ceci est également valable pour tout ajout de pièces et d'accessoires autres que ceux préconisés par GARDENA.</p>
<p><b>NL</b> <i>Productaansprakelijkheid</i></p>	<p>Wij wijzen er nadrukkelijk op, dat wij op grond van de wet aansprakelijkheid voor producten niet aansprakelijk zijn voor schade ontstaan door onze apparaten, indien deze door onvakkundige reparatie veroorzaakt zijn, of er bij het uitwisselen van onderdelen geen gebruik gemaakt werd van onze originele GARDENA onderdelen of door ons vrijgegeven onderdelen en de reparatie niet door de GARDENA technische dienst of de bevoegde vakman uitgevoerd werd. Ditzelfde geldt voor extra-onderdelen en accessoires.</p>
<p><b>S</b> <i>Produktansvar</i></p>	<p>Tillverkaren är inte ansvarig för skada som orsakats av produkten om skadan beror på att produkten har reparerats felaktigt eller om, vid reparation eller utbyte, andra än Original GARDENA reservdelar har använts. Samma sak gäller för kompletteringsdelar och tillbehör.</p>
<p><b>I</b> <i>Responsabilità del prodotto</i></p>	<p>Si rende espressamente noto che, conformemente alla legislazione sulla responsabilità del prodotto, non si risponde di danni causati da nostri articoli se originati da riparazioni eseguite non correttamente o da sostituzioni di parti effettuate con materiale non originale GARDENA o comunque da noi non approvato e, in ogni caso, qualora l'intervento non venga eseguito da un centro assistenza GARDENA o da personale specializzato autorizzato. Lo stesso vale per le parti complementari e gli accessori.</p>
<p><b>E</b> <i>Responsabilidad de productos</i></p>	<p>Advertimos que conforme a la ley de responsabilidad de productos no nos responsabilizamos de daños causados por nuestros aparatos, siempre y cuando dichos daños hayan sido originados por arreglos o reparaciones indebidas, por recambios con piezas que no sean piezas originales GARDENA o bien piezas autorizadas por nosotros, así como en aquellos casos en que la reparación no haya sido efectuada por un Servicio Técnico GARDENA o por un técnico autorizado. Lo mismo es aplicable para las piezas complementarias y accesorios.</p>
<p><b>P</b> <i>Responsabilidade sobre o produto</i></p>	<p>Queremos salientar que segundo a lei da responsabilidade do fabricante, nós não nos responsabilizaremos por danos causados pelo nosso equipamento, quando estes ocorram em decorrência de reparações inadequadas ou da substituição de peças por peças não originais da GARDENA, ou peças não autorizadas. A responsabilidade tornar-se-à nula também depois de reparações realizadas por oficinas não autorizadas pela GARDENA. Esta restrição valerá também para peças adicionais e acessórios.</p>
<p><b>DK</b> <i>Produktansvar</i></p>	<p>Vi gør udtrykkeligt opmærksom på at i henhold til produktansvarsloven er vi ikke ansvarlige for skader forårsaget af vores udstyr, hvis det skyldes uautoriserede reparationer eller hvis dele er skiftet ud og der ikke er anvendt originale GARDENA dele eller dele godkendt af os, eller hvis reparationerne ikke er udført af GARDENA-service eller en autoriseret fagmand. Det samme gælder for ekstra udstyr og tilbehør.</p>

Bild Nr. Picture No.	Ersatzteil-Nr. Spare Part No.	Bezeichnung <b>Bewässerungsventil 9V/1"</b> <b>Art. - Nr. 1251</b>	Description <b>Watering Valve 9V/1"</b> <b>Art. No. 1251</b>
19 - 36	1251-00.500.00	Bew. Ventil 9V/ 1" (=Art.1251)	Watering valve 9V/ 1" (=Art.1251)
19	1815-00.610.27	Steuerdüse, rot	Control nozzle, red
20	1251-00.500.26	Ventildeckel	Valve cover
21	913-00.680.01	O-Ring 7,5 x 2	O-Ring 7,5 x 2
22 + 21	1251-00.701.00	Kücken, vollst.	Mixer dial, cpl.
23	1672-00.600.11	O-Ring 24 x 2	O-Ring 24 x 2
24	1174-00.617.00	Magnetplatte, vollst.	Magnetic plate, cpl.
25	1174-00.610.11	Druckfeder, klein	Pressure spring, small
26	1251-00.510.00	Elektromagnet, vollst.	Electric magnet, cpl.
27	1174-00.610.07	Blechschraube 3,5 x 25-F-H	Sheet metal screw 3,5 x 25-F-H
28	1251-00.500.21	Blechschraube 4,2 x 60	Sheet metal screw 4,2 x 60 (6 x)
29	1174-00.610.08	Druckfeder, gross	Pressure spring, large
30 - 34	1251-00.520.00	Membrane, vollst.	Diaphragm
35	1251-00.500.11	Stützring	Support ring
36	1251-00.500.06	Ventilkörper	Valve body
	1251-00.540.00	Feinfilter	Fine filter



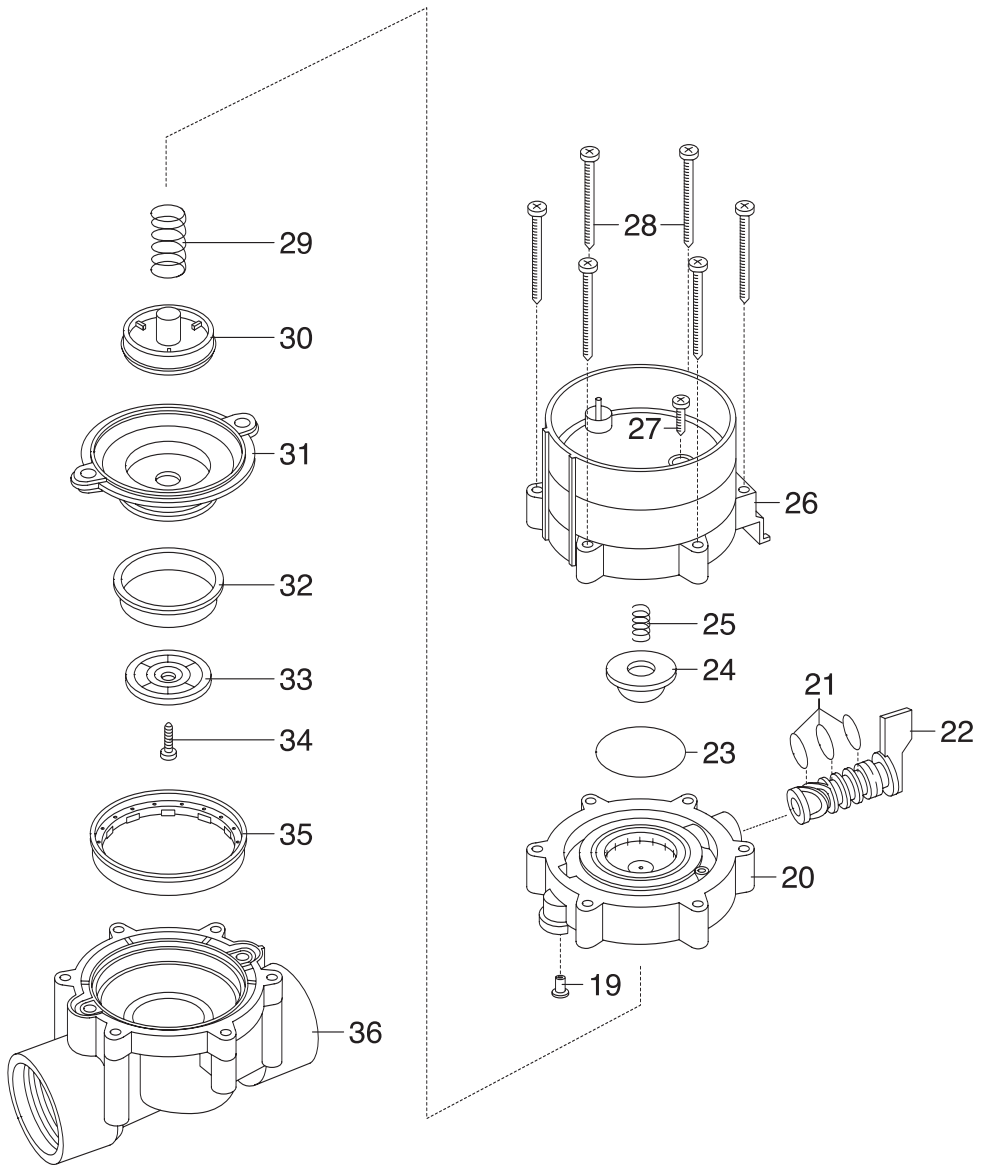

**Deutschland / Germany**

GARDENA  
Manufacturing GmbH  
Service Center  
Hans-Lorenser-Straße 40  
D-89079 Ulm  
Produktfragen:  
(+49) 731 490-123  
Reparaturen:  
(+49) 731 490-290  
service@gardena.com

**Argentina**

Argensem® S.A.  
Calle Colonia Japonesa s/n  
(1625) Loma Verde  
Escobar, Buenos Aires  
Phone: (+54) 34 88 49 40 40  
info@argensem.com.ar

**Australia**

Nylex Consumer Products  
50-70 Stanley Drive  
Somerton, Victoria, 3062  
Phone: (+61) 1800 658 276  
spare.parts@nylex.com.au

**Austria / Österreich**

GARDENA  
Österreich Ges.m.b.H.  
Stettnerweg 11-15  
2100 Korneuburg  
Tel.: (+43) 22 62 7 45 45 36  
kundendienst@gardena.at

**Belgium**

GARDENA Belgium NV/SA  
Sterrebeekstraat 163  
1930 Zaventem  
Phone: (+32) 2 7 20 92 12  
Mail: info@gardena.be

**Brazil**

Palash Comércio e  
Importação Ltda.  
Rua Américo Brasiliense,  
2414 - Chácara Sto Antonio  
São Paulo - SP - Brasil -  
CEP 04715-005  
Phone: (+55) 11 5181-0909  
eduardo@palash.com.br

**Bulgaria**

DENEX LTD.  
2 Luis Ahalier Str. - 7th floor  
Sofia 1404  
Phone: (+359) 2 958 18 21  
office@denex-bg.com

**Canada**

GARDENA Canada Ltd.  
100 Summerlea Road  
Brampton, Ontario L6T 4X3  
Phone: (+1) 905 792 93 30  
info@gardenacanada.com

**Chile**

Antonio Martinic y Cia Ltda.  
Cassillas 272  
Centro de Cassillas  
Santiago de Chile  
Phone: (+56) 2 20 10 708  
garfar\_cl@yahoo.com

**Costa Rica**

Compania Exim  
Euroberoamericana S.A.  
Los Colegios, Moravia,  
200 metros al Sur del Colegio  
Saint Francis - San José  
Phone: (+506) 297 68 83  
exim\_euro@racsa.co.cr

**Croatia**

KLIS d.o.o.  
Stanciceva 79  
10419 Vukovina  
Phone: (+385) 1 622 777 0  
gardena@klis-trgovina.hr

**Cyprus**

FARMOKIPIKI LTD  
P.O. Box 7098  
74, Digeni Akritra Ave.  
1641 Nicosia  
Phone: (+357) 22 75 47 62  
condam@spidernet.com.cy

**Czech Republic**

GARDENA spol. s r.o.  
Řípská 20a, č.p. 1153  
627 00 Brno  
Phone: (+420) 800 100 425  
gardena@gardenabmo.cz

**Denmark**

GARDENA Norden AB  
Salgsafdeling Danmark  
Box 9003  
S-200 39 Malmö  
info@gardena.dk

**Finland**

Habitec Oy  
Martinkyläntie 52  
01720 Vantaa

**France**

GARDENA  
PARIS NORD 2  
69, rue de la Belle Etoile  
BP 57080  
ROISSY EN FRANCE  
95948 ROISSY CDG CEDEX  
Tél. (+33) 0826 101 455  
service.consommateurs@  
gardena.fr

**Great Britain**

GARDENA UK Ltd.  
27-28 Brenkley Way  
Bleazard Business Park  
Seaton Burn  
Newcastle upon Tyne  
NE13 6DS  
info@gardena.co.uk

**Greece**

Agrokrip  
Psomadopoulos S.A.  
Ifaistou 33A  
Industrial Area Koropi  
194 00 Athens Greece  
V.A.T. EL093474846  
Phone: (+30) 210 66 20 225  
service@agrokrip.gr

**Hungary**

GARDENA  
Magyarország Kft.  
Késmárk utca 22  
1158 Budapest  
Phone: (+36) 80 20 40 33  
gardena@gardena.hu

**Iceland**

Ó. Johnson & Kaaber  
Tunguhalsi 1  
110 Reykjavik  
oaj@ojk.is

**Ireland**

Michael McLoughlin & Sons  
Hardware Limited  
Long Mile Road  
Dublin 12

**Italy**

GARDENA Italia S.p.A.  
Via Donizetti 22  
20020 Lainate (Mi)  
Phone: (+39) 02.93.94.79.1  
info@gardenaitalia.it

**Japan**

KAKUICHI Co. Ltd.  
Sumitomo Realty &  
Development Kojimachi  
BLDG., 8F  
5-1 Nibannoyo, Chiyoda-ku  
Tokyo 102-0084  
Phone: (+81) 33 264 4721  
m\_ishihara@kaku-ichi.co.jp

**Luxembourg**

Magasins Jules Neuberg  
39, rue Jacques Stas  
Luxembourg-Gasperich 2549  
Case Postale No. 12  
Luxembourg 2010  
Phone: (+352) 40 14 01  
api@neuberg.lu

**Netherlands**

GARDENA Nederland B.V.  
Postbus 50176  
1305 AD ALMERE  
Phone: (+31) 36 521 00 00  
info@gardena.nl

**Neth. Antilles**

Jonka Enterprises N.V.  
Sta. Rosa Weg 196  
P.O. Box 8200, Curaçao  
Phone: (+599) 9 767 66 55  
pgm@jonka.com

**New Zealand**

NYLEX New Zealand Limited  
Building 2, 118 Savill Drive  
Mangere, Auckland  
Phone: (+64) 0800 22 00 88  
spare.parts@nylex.com.au

**Norway**

GARDENA Norden AB  
Salgskontor Norge  
Karihaugveien 89  
1086 Oslo  
info@gardena.no

**Poland**

GARDENA Polska Sp. z o.o.  
Szymanów 9 d  
05-532 Baniocha  
Phone: (+48) 22 727 56 90  
gardena@gardena.pl

**Portugal**

GARDENA Portugal Lda.  
Recta da Granja do Marquês  
Edif. GARDENA Algueirão  
2725-596 Mem Martins  
Phone: (+351) 21 922 85 30  
info@gardena.pt

**Romania**

MADEX INTERNATIONAL SRL  
Soseaua Odaii 117-123,  
Sector 1,  
București, RO 013603  
Phone: (+40) 21 352 76 03  
madex@ines.ro

**Russia / Россия**

ООО ГАРДЕНА РУС  
123007, г. Москва  
Хорошевское шоссе, д. 32А  
Тел.: (+7) 495 647 25 10  
info@gardena-rus.ru

**Singapore**

Hy - Ray PRIVATE LIMITED  
40 Jalan Pemimpin  
#02-08 Tat Ann Building  
Singapore 577185  
Phone: (+65) 6253 2277  
hyray@singnet.com.sg

**Slovak Republic**

GARDENA Slovensko, s.r.o.  
Panónska cesta 17  
851 04 Bratislava  
Phone: (+421) 263 453 722  
info@gardena.sk

**Slovenia**

GARDENA d.o.o.  
Brodišče 15  
1236 Trzin  
Phone: (+386) 1 580 93 32  
servis@gardena.si

**South Africa**

GARDENA  
South Africa (Pty.) Ltd.  
P.O. Box 11534  
Vorna Valley 1686  
Phone: (+27) 11 315 02 23  
sales@gardena.co.za

**Spain**

GARDENA IBÉRICA S.L.U.  
C/ Basauri, nº 6  
La Florida  
28023 Madrid  
Phone: (+34) 91 708 05 00  
atencioncliente@gardena.es

**Sweden**

GARDENA Norden AB  
Försäljningskontor Sverige  
Box 9003  
200 39 Malmö  
info@gardena.se

**Switzerland / Schweiz**

GARDENA (Schweiz) AG  
Bitzberg 1  
1814 Bachenbülach  
Phone: (+41) 848 800 464  
info@gardena.ch

**Turkey**

GARDENA / Dost Diş Ticaret  
Mümesillik A.Ş. Sanayi  
Çad. Adil Sokak No. 1  
Kartal - İstanbul  
Phone: (+90) 216 38 93 939  
info@gardena-dost.com.tr

**Ukraine / Украина**

ALTEST JSC  
4 Petropavlivska Street  
Petropavlivska  
Borschahivka Town  
Kyivo Svyatoslyn Region  
08130, Ukraine  
Phone: (+380) 44 459 57 03  
upryr@altsest.kiev.ua

**USA**

Melnor Inc.  
3085 Shawnee Drive  
Winchester, VA 22604  
Phone: (+1) 540 722-9080  
service\_us@melnor.com

1251-20.960.11/0507

© GARDENA

Manufacturing GmbH

D-89070 Ulm

http://www.gardena.com