

3 l
Art. 867

5 l
Art. 869

5 l
Art. 875

5 l
Art. 879 / 880

D Betriebsanleitung
Drucksprüher

GB Operating Instructions
Pressure Sprayer

F Mode d'emploi
Pulvérisateur à pression préalable / Pulvérisateur

NL Instructies voor gebruik
Drukspuit

S Bruksanvisning
Tryckspruta

I Istruzioni per l'uso
Irroratore a pressione

E Manual de instrucciones
Pulverizador a presión

P Instruções de utilização
Pulverizador de Pressão

DK Brugsanvisning
Tryksprøjte

GARDENA Drucksprüher

Willkommen im Garten GARDENA...



Dies ist die deutsche Originalbetriebsanleitung. Bitte lesen Sie die Betriebsanleitung sorgfältig und beachten Sie deren Hinweise. Machen Sie sich anhand dieser Betriebsanleitung mit dem Drucksprüher, dem richtigen Gebrauch sowie den Sicherheitshinweisen vertraut.



Aus Sicherheitsgründen dürfen Kinder und Jugendliche unter 16 Jahren sowie Personen, die nicht mit dieser Betriebsanleitung vertraut sind, diesen Drucksprüher nicht benutzen.

→ Bitte bewahren Sie diese Betriebsanleitung sorgfältig auf.

Inhaltsverzeichnis

1. Einsatzgebiet Ihres GARDENA Drucksprühers	2
2. Für Ihre Sicherheit	3
3. Montage	4
4. Bedienung	5
5. Reinigung	7
6. Beheben von Störungen	7
7. Außerbetriebnahme	8
8. Lieferbares Zubehör	8
9. Technische Daten	8
10. Service	8

1. Einsatzgebiet Ihres GARDENA Drucksprühers

Bestimmung

Der GARDENA Drucksprüher ist für das Ausbringen von flüssigen, nicht lösungsmittelhaltigen Schädlingsbekämpfungsmitteln¹⁾, Unkrautvertilgern¹⁾, Düngemitteln¹⁾, Fensterreinigern¹⁾, Autowachs und Konservierern¹⁾ im privaten Haus und Hobbygarten bestimmt.

Er darf nicht in öffentlichen Anlagen, Parks und Sportstätten und nicht in der Land- und Forstwirtschaft eingesetzt werden.

Die Einhaltung der vom Hersteller beigefügten Betriebsanleitung ist Voraussetzung für den ordnungsgemäßen Gebrauch des Drucksprühers.

1) Nach dem Gesetz über Pflanzenschutzmittel sowie dem Waschmittelgesetz dürfen nur zugelassene Mittel verwendet werden (autorisierter Fachhandel).

Zu beachten



Wegen körperlicher Gefährdung dürfen mit dem GARDENA Drucksprüher nur die vom Hersteller benannten Flüssigmittel ausgebracht werden. Es dürfen auch keine Säuren, Desinfektions- und Imprägnierungsmittel ausgebracht werden.

Es empfiehlt sich, nur von der BBA (Biologische Bundesanstalt) zugelassene Pflanzenschutzmittel zu verwenden. Dem Hersteller sind zum Zeitpunkt der Herstellung des Gerätes keine schädlichen Einwirkungen der von der BBA zugelassenen Pflanzenbehandlungsmittel auf die Werkstoffe des Gerätes bekannt.

Beim Ausbringen von Insektiziden, Herbiziden und Fungiziden bzw. Flüssigsprühmitteln, bei denen deren Hersteller besondere Schutzmaßnahmen vorsehen, sind diese zu befolgen.

2. Für Ihre Sicherheit

Körperliche Gefährdung:



- Drucksprüher niemals öffnen oder die Düse abschrauben, solange der Drucksprüher noch unter Druck steht.
- Wegen körperlicher Gefährdung den Drucksprüher niemals an ein Druckluftgerät anschließen.
- Drucksprüher immer senkrecht stellen, bevor das Sicherheitsüberdruckventil herausgezogen wird.
- Vor jedem Öffnen des Drucksprühers Druck durch Herausziehen des Sicherheitsüberdruckventils vollständig ablassen.

Reinigung:



- Nach jedem Gebrauch Druck ablassen (Drucksprüher dazu immer senkrecht stellen), Behälter entleeren, sorgfältig säubern und mit klarem Wasser durchspülen. Anschließend den Drucksprüher in geöffnetem Zustand trocknen lassen.

Restflüssigkeiten nicht über die Kanalisation entsorgen (→ kommunale Entsorgungssysteme).

- Zur Vermeidung eventueller chemischer Reaktionen ist der Drucksprüher beim Wechsel von Spritzmitteln zu reinigen.

Zum Säubern der Ventile des Sprührohrs und der Düse den Drucksprüher mit klarem Wasser (ggf. unter Zusatz von Spülmittel) in Betrieb setzen.

- Wegen der Verträglichkeit mit den verwendeten Werkstoffen niemals aggressive, lösungsmittelhaltige Reinigungsmittel oder Benzin verwenden.

- Bei äußerer Verschmutzung von Deckel und Behälter den Bereich Gewinde und Gewinde-O-Ring gründlich säubern.

Bei Verwendung von mehreren Drucksprühern dürfen Behälter und Deckel nicht untereinander ausgetauscht werden.

Bedienung:

- Drucksprüher vor jeder Benutzung einer Sichtprüfung unterziehen.

Drucksprüher nie mit gefülltem, unter Druck stehendem Behälter unbeaufsichtigt und über längere Zeit stehen lassen.

- Kinder sind vom Gerät fernzuhalten.

Sie sind Dritten gegenüber verantwortlich.

- Betätigen Sie das Sicherheitsüberdruckventil nur, wenn der Sprüher senkrecht steht.

- Den Drucksprüher keiner großen Hitze aussetzen.

Wir empfehlen nach 5-jähriger Benutzung den Drucksprüher einer eingehenden Prüfung – am besten durch den GARDENA Service – zu unterziehen.

Aufbewahrung:

- Zur Aufbewahrung den Drucksprüher stets ganz leersprühen (auch nach der Reinigung mit Wasser) und frostfrei lagern.

- Beim Arbeiten mit Dauerarretierung erhöhte Sorgfalt walten lassen und den Drucksprüher nie mit Dauerarretierung lagern.

3. Montage

3.1. Allgemeine Montageanleitung für alle Drucksprüher (Art.-Nr. 867/869/875/879/880)

Sprührohr im Handventil montieren:

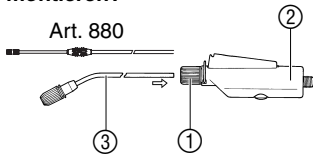

1. Überwurfmutter ① am Handventil ② lösen.
2. Sprührohr ③ bis zum Anschlag in das Handventil ② stecken.
3. Überwurfmutter ① am Handventil ② von Hand festdrehen (keine Zange verwenden).

Das Sprührohr von Art. 880 ist teleskopierbar (min./max. Sprührohrlänge 60/100 cm).

Sprüh Schlauch am Handventil montieren:

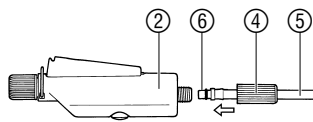

1. Lange Überwurfmutter ④ über den Sprüh Schlauch ⑤ schieben.
2. Sprüh Schlauch ⑤ mit Anschluss-Nippel ⑥ in das Handventil ② stecken.
3. Lange Überwurfmutter ④ am Handventil ② von Hand festdrehen (keine Zange verwenden).

3.2. Montageanleitung für Drucksprüher Art.-Nr. 869

Sieb und Saugrohr montieren:

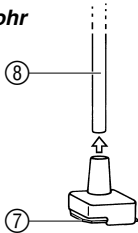

1. Sieb ⑦ zuklappen und fest in das Saugrohr ⑧ drücken.
2. Saugrohr ⑧ durch die Öse am Pumprohr ⑨ führen und fest in die Öffnung im Behälterdeckel drücken.

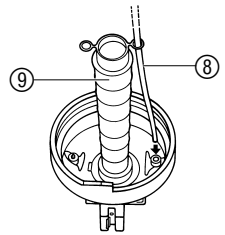

Sprüh Schlauch am Behälterdeckel montieren:

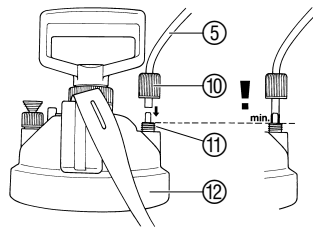

1. Kurze Überwurfmutter ⑩ über den Sprüh Schlauch ⑤ schieben.
2. Sprüh Schlauch ⑤ mindestens bis zum Anfang des Gewindes ⑪ aufschieben.
3. Kurze Überwurfmutter ⑩ am Behälterdeckel ⑫ von Hand festdrehen (keine Zange verwenden).

Trageriemen montieren:

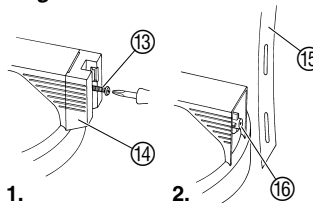

1. Schraube ⑬ mit einem Schraubendreher ausschrauben und Sprührohr-Arretierung ⑭ abnehmen.
2. Trageriemen ⑮ mit Langloch über den Schraubdom ⑯ stülpen.
3. Sprührohr-Arretierung ⑭ wieder aufsetzen und Schraube ⑬ mit einem Schraubendreher einschrauben.

3.3. Montageanleitung für Drucksprüher Art.-Nr. 875/879/880

Sprühschlauch am Behälterdeckel montieren:

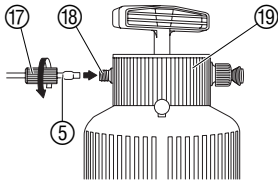

1. Kurze Überwurfmutter (17) über den Sprühschlauch (5) schieben.
2. Sprühschlauch (5) mindestens bis zum Anfang des Gewindes (18) aufschieben.
3. Kurze Überwurfmutter (17) am Behälterdeckel (19) von Hand festdrehen (keine Zange verwenden).

Trageriemen montieren:

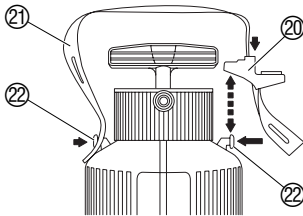

1. Sprührohrarretierung (20) nach oben (Pfeilrichtung) abnehmen.
2. Trageriemen (21) durch das Langloch der Sprührohrarretierung (20) führen und an der Halterung (22) des Behälters einhängen.
3. Sprührohrarretierung wieder aufdrücken, bis es hörbar einrastet.
4. Trageriemen auf der anderen Seite an der Halterung (22) einhängen.

4. Bedienung

4.1. Bedienung für Drucksprüher Art.-Nr. 867/869

Behälter befüllen:

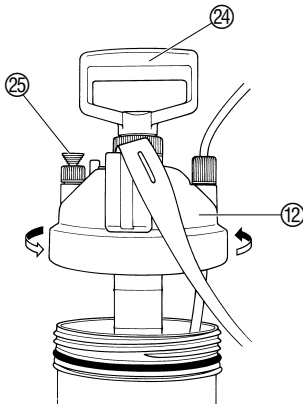

1. Spritzflüssigkeit gut durchmischen.
2. Behälterdeckel (12) abschrauben.
3. Spritzflüssigkeit max. bis zur Höchstmarke (3 Liter bzw. 5 Liter) einfüllen.
Bitte beachten Sie die Sicherheitsvorschriften und die richtige Dosierung gemäß den Angaben des Sprühmittelherstellers.
4. Behälterdeckel (12) von Hand wieder fest zuschrauben (keine Zange verwenden).



Körperliche Gefährdung!

→ **Drucksprüher niemals an ein Druckluftgerät anschließen.**

5. Pumphebel (24) mehrmals ziehen (ca. 30- bis 40-mal), bis der Betriebsdruck erreicht ist.
Der Überdruck entweicht über das Sicherheitsüberdruckventil (25).

4.2. Bedienung für Drucksprüher Art.-Nr. 875/879/880

Behälter befüllen:

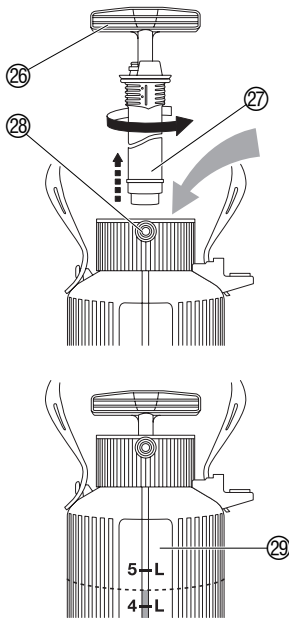

1. Spritzflüssigkeit gut durchmischen.
2. Pumpengriff (26) leicht nach unten drücken, nach links drehen und Pumpe (27) herausnehmen.
3. Spritzflüssigkeit max. bis zur Höchstmarke (5 Liter) einfüllen. *Bitte beachten Sie die Sicherheitsvorschriften und die richtige Dosierung gemäß den Angaben des Sprühmittelherstellers.*
4. Pumpe mit Pumpengriff (26) von Hand wieder fest zuschrauben (keine Zange verwenden).



Körperliche Gefährdung!

→ Drucksprüher niemals an ein Druckluftgerät anschließen.

5. Pumpengriff (26) durch leichte Linksdrehung entarretieren und Pumpe betätigen (ca. 30- bis 40-mal), bis der Betriebsdruck erreicht ist. *Der Überdruck entweicht über das Sicherheitsüberdruckventil (28).*

Der Drucksprüher Art.-Nr. 879/880 hat zur besseren Mengendosierung ein skaliertes Sichtfenster (29). Damit lassen sich Dosiermenge und Restmenge eindeutig festlegen.

4.3. Allgemeine Bedienung für alle Drucksprüher (Art.-Nr. 867/869/875/879/880)

Spritzflüssigkeit ausbringen:

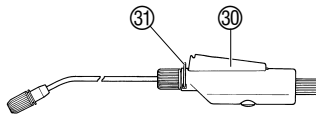

1. Drucktaste (30) am Spritzengriff drücken. *Die Spritzflüssigkeit wird ausgebracht.*
2. Drucktaste (30) am Spritzengriff loslassen. *Der Spritzvorgang wird beendet.*

Dauerarretierung einstellen:

→ Feststellbügel (31) drücken.

Die Drucktaste (30) muss somit nicht gedrückt bleiben.

Sprührohr einstellen:

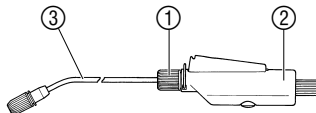

Das Sprührohr ist stufenlos um 360° im Handventil drehbar.

1. Überwurfmutter (1) am Handventil (2) lösen.
2. Sprührohr (3) in die gewünschte Position drehen.
3. Überwurfmutter (1) am Handventil (2) von Hand festdrehen (keine Zange verwenden).

Sprühstrahl einstellen:

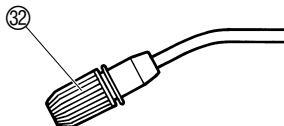

Der Sprühstrahl lässt sich vom Vollstrahl (Düse zu) bis zum feinsten Sprühnebel (Düse auf) einstellen.

→ Düse (32) entsprechend dem gewünschten Sprühstrahl auf- oder zudrehen.

5. Reinigung

Drucksprüher reinigen :

Nach dem Ausbringen von Flüssigkeit muss der Drucksprüher gereinigt werden.

→ Drucksprüher mit klarem Wasser (ggf. unter Zusatz von Spülmittel) in Betrieb setzen und leersprühen.

Die Ventile, das Sprührohr und die Düsen werden gereinigt.

Wir empfehlen, nach 5-jähriger Benutzung den Drucksprüher einer eingehenden Prüfung – am besten durch den GARDENA Service – zu unterziehen.

6. Beheben von Störungen

Sieb reinigen :

Wenn der Drucksprüher nur noch mit schlechtem Sprühstrahl sprüht, sollte das Sieb gereinigt werden.

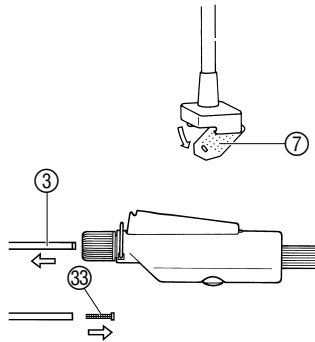

Drucksprüher Art.-Nr. 867/869

1. Behälterdeckel abschrauben.
2. Sieb ⑦ aufklappen und unter fließendem Wasser reinigen.
3. Sieb ⑦ zuklappen und Behälterdeckel wieder aufschrauben.

Drucksprüher Art.-Nr. 875/879/880

Sieb ③③ im Sprührohr ③ ausbauen und reinigen.

Störung	Mögliche Ursache	Abhilfe
Pumpe liefert keinen Druck.	Behälterdeckel ist undicht.	→ Behälterdeckel bis zum Anschlag zuschrauben (Art. 867/869).
	Sicherheitsventil ist lose.	→ Sicherheitsventil festschrauben.
	Schlauchanschlüsse am Behälter und am Handventil undicht.	→ Schlauchanschlüsse am Behälter und am Handventil festdrehen.
	Dauerarretierung am Handgriff festgestellt.	→ Dauerarretierung am Handventil lösen.
Drucksprüher sprüht trotz Druck nicht oder nur mit schlechtem Sprühstrahl.	Düse verstopft.	→ Düse reinigen.
	Sieb verstopft.	→ Sieb im Behälter reinigen (Art. 867/869). Sieb im Sprührohr reinigen (Art. 875/879/880).
Schwergängigkeit beim Öffnen und Schließen des Behälters.	Behälterdruck zu hoch.	→ Behälterdruck über Sicherheitsüberdruckventil vollständig ablassen. Behälter-O-Ring mit säurefreiem Fett fetten (Art. 867/869).

Bei sonstigen Störungen bitten wir Sie, sich mit dem GARDENA Service in Verbindung zu setzen.

7. Außerbetriebnahme

Lagern:

1. Drucksprüher reinigen (siehe 5. Reinigung).
2. Drucksprüher an einem frostfreien Ort lagern.

8. Lieferbares Zubehör

GARDENA Sprühkegel	Verhindert das Verwehen des Sprühnebels.	Art.-Nr. 894
GARDENA Verlängerungsrohr	Verlängert das Sprührohr.	Art.-Nr. 897
GARDENA Teleskoprohr	Teleskopierbare Verlängerung des Sprührohrs	Art.-Nr. 899

9. Technische Daten

	Art.-Nr. 867	Art.-Nr. 869 / 875 / 879	Art.-Nr. 880
Max. Füllmenge	3 l	5 l	5 l
Düsenrohrlänge	36 cm	36 cm	60/100 cm
Schlauchlänge	150 cm	150 cm	150 cm
Zulässiger Betriebsdruck	3 bar	3 bar	3 bar
Zulässige Betriebstemperatur	40 °C	40 °C	40 °C

10. Service

Wir bieten Ihnen umfangreiche Serviceleistungen

- Qualifizierte, schnelle und kostengünstige Reparatur durch unseren **Zentralen Reparatur-Service**
– Bearbeitungsdauer in unserem Hause max. 5 Arbeitstage
- Einfache und kostengünstige Rücksendung an GARDENA durch **Abhol-Service (nur innerhalb von Deutschland)**
– Abholung innerhalb von 2 Tagen
- Kompetente Beratung bei Störungen / Reklamationen durch unseren **Technischen Service**
- Schnelle und kostengünstige Ersatzteilversorgung durch unseren **Zentralen Ersatzteil-Service**
– Bearbeitungsdauer in unserem Hause max. 2 Arbeitstage

Garantie

Im Garantiefall sind die Serviceleistungen für Sie kostenlos.

GARDENA gewährt für dieses Produkt 2 Jahre Garantie (ab Kaufdatum). Diese Garantieleistung bezieht sich auf alle wesentlichen Mängel des Gerätes, die nachweislich auf Material- oder Fabrikationsfehler zurückzuführen sind. Sie erfolgt durch die Ersatzlieferung eines einwandfreien Gerätes oder durch die kostenlose Reparatur des eingesandten Gerätes nach unserer Wahl, wenn folgende Voraussetzungen gewährleistet sind:

- Das Gerät wurde sachgemäß und laut den Empfehlungen in der Betriebsanleitung behandelt.
- Es wurde weder vom Käufer noch von einem Dritten versucht, das Gerät zu reparieren.

Diese Hersteller-Garantie berührt die gegenüber dem Händler / Verkäufer bestehenden Gewährleistungsansprüche nicht.

Im Garantiefall schicken Sie bitte das defekte Gerät zusammen mit einer Kopie des Kaufbelegs und einer Fehlerbeschreibung per Abhol-Service (nur in Deutschland) oder frankiert an die auf der Rückseite angegebene Serviceadresse.

Unfreie Paketeinsendungen werden im Postverteilzentrum ausgefiltert und erreichen uns nicht.

Nach erfolgter Reparatur senden wir das Gerät frei an Sie zurück.

Service-Anschrift 

GARDENA Manufacturing GmbH Service
Hans-Lorenser-Str. 40 D-89079 Ulm

Ihre direkte Verbindung zum Service

 **Telefon**

 **Fax**

 **E-Mail**

D in Deutschland	(07 31) 4 90 + Durchwahl		www.gardena.de/service/
Technische Störungen / Reklamationen	290	389	service@gardena.com
Reparaturen und Antworten auf Kostenvorschläge	300	307	service@gardena.com
Ersatzteilbestellungen / Allgem. Produktberatung	123	249	service@gardena.com
Abhol-Service	(018 03) 30 81 00 oder (018 03) 00 16 89		

Ihre direkte Verbindung zum Service

Unsere Kunden in Österreich und in der Schweiz wenden sich bitte an ihre Servicestelle (Anschrift siehe Umschlagseite):

A in Österreich	(022 62) 7 45 45-36/-30	kundendienst@gardena.at
CH in der Schweiz	0848 800 464	info@gardena.ch

Produkthaftung

Wir weisen ausdrücklich darauf hin, dass wir nach dem Produkthaftungsgesetz nicht für durch unsere Geräte hervorgerufene Schäden einzustehen haben, sofern diese durch unsachgemäße Reparatur verursacht oder bei einem Teileaustausch nicht unsere Original GARDENA Teile oder von uns freigegebene Teile verwendet werden und die Reparatur nicht vom GARDENA Service oder dem autorisierten Fachmann durchgeführt wird. Entsprechendes gilt für Ergänzungssteile und Zubehör.

Deutschland / Germany

GARDENA
Manufacturing GmbH
Service Center
Hans-Lorenser-Straße 40
D-89079 Ulm
Produktfragen:
(+49) 731 490-123
Reparaturen:
(+49) 731 490-290
service@gardena.com

Argentina

Argensem® S.A.
Calle Colonia Japonesa s/n
(1625) Loma Verde
Escobar, Buenos Aires
Phone: (+54) 34 88 49 40 40
info@argensem.com.ar

Australia

Nylex Consumer Products
50-70 Stanley Drive
Somerton, Victoria, 3062
Phone: (+61) 1800 658 276
spare.parts@nylex.com.au

Austria / Österreich

GARDENA
Österreich Ges.m.b.H.
Stettnerweg 11-15
2100 Korneuburg
Tel.: (+43) 22 62 7 45 45 36
kundendienst@gardena.at

Belgium

GARDENA Belgium NV/SA
Sterrebeekstraat 163
1930 Zaventem
Phone: (+32) 2 7 20 92 12
Mail: info@gardena.be

Brazil

Palash Comércio e
Importação Ltda.
Rua Américo Brasiliense,
2414 - Chácara Sto Antonio
São Paulo - SP - Brasil -
CEP 04715-005
Phone: (+55) 11 5181-0909
eduardo@palash.com.br

Bulgaria

DENEX LTD.
2 Luis Ahalier Str. - 7th floor
Sofia 1404
Phone: (+359) 2 958 18 21
office@denex-bg.com

Canada

GARDENA Canada Ltd.
100 Summerlea Road
Brampton, Ontario L6T 4X3
Phone: (+1) 905 792 93 30
info@gardenacanada.com

Chile

Antonio Martinic y Cia Ltda.
Cassillas 272
Centro de Cassillas
Santiago de Chile
Phone: (+56) 2 20 10 708
garfar_cl@yahoo.com

Costa Rica

Compania Exim
Euroberoamericana S.A.
Los Colegios, Moravia,
200 metros al Sur del Colegio
Saint Francis - San José
Phone: (+506) 297 68 83
exim_euro@racsa.co.cr

Croatia

KLIS d.o.o.
Stanciceva 79
10419 Vukovina
Phone: (+385) 1 622 777 0
gardena@klis-trgovina.hr

Cyprus

FARMOKIPIKI LTD
P.O. Box 7098
74, Digeni Akritra Ave.
1641 Nicosia
Phone: (+357) 22 75 47 62
condam@spidernet.com.cy

Czech Republic

GARDENA spol. s r.o.
Řípská 20a, č.p. 1153
627 00 Brno
Phone: (+420) 800 100 425
gardena@gardenabrn.cz

Denmark

GARDENA Norden AB
Salgsafdeling Danmark
Box 9003
S-200 39 Malmö
info@gardena.dk

Finland

Habitec Oy
Martinkyläntie 52
01720 Vantaa

France

GARDENA
PARIS NORD 2
69, rue de la Belle Etoile
BP 57080
ROISSY EN FRANCE
95948 ROISSY CDG CEDEX
Tél. (+33) 0826 101 455
service.consommateurs@
gardena.fr

Great Britain

GARDENA UK Ltd.
27-28 Brenkley Way
Blezzard Business Park
Seaton Burn
Newcastle upon Tyne
NE13 6DS
info@gardena.co.uk

Greece

Agrokrip
Psomadopoulos S.A.
Ifaistou 33A
Industrial Area Koropi
194 00 Athens Greece
V.A.T. EL093474846
Phone: (+30) 210 66 20 225
service@agrokrip.gr

Hungary

GARDENA
Magyarország Kft.
Késmárk utca 22
1158 Budapest
Phone: (+36) 80 20 40 33
gardena@gardena.hu

Iceland

Ó. Johnson & Kaaber
Tunguhalsi 1
110 Reykjavik
oaj@ojk.is

Ireland

Michael McLoughlin & Sons
Hardware Limited
Long Mile Road
Dublin 12

Italy

GARDENA Italia S.p.A.
Via Donizetti 22
20020 Lainate (Mi)
Phone: (+39) 02.93.94.79.1
info@gardenaitalia.it

Japan

KAKUICHI Co. Ltd.
Sumitomo Realty &
Development Kojimachi
BLDG., 8F
5-1 Nibannayo, Chiyoda-ku
Tokyo 102-0084
Phone: (+81) 33 264 4721
m_ishihara@kaku-ichi.co.jp

Luxembourg

Magasins Jules Neuberg
39, rue Jacques Stas
Luxembourg-Gasperich 2549
Case Postale No. 12
Luxembourg 2010
Phone: (+352) 40 14 01
api@neuberg.lu

Netherlands

GARDENA Nederland B.V.
Postbus 50176
1305 AD ALMERE
Phone: (+31) 36 521 00 00
info@gardena.nl

Neth. Antilles

Jonka Enterprises N.V.
Sta. Rosa Weg 196
P.O. Box 8200, Curaçao
Phone: (+599) 9 767 66 55
pgm@jonka.com

New Zealand

NYLEX New Zealand Limited
Building 2, 118 Savill Drive
Mangere, Auckland
Phone: (+64) 0800 22 00 88
spare.parts@nylex.com.au

Norway

GARDENA Norden AB
Salgskontor Norge
Karihaugveien 89
1086 Oslo
info@gardena.no

Poland

GARDENA Polska Sp. z o.o.
Szymanów 9 d
05-532 Baniocha
Phone: (+48) 22 727 56 90
gardena@gardena.pl

Portugal

GARDENA Portugal Lda.
Recta da Granja do Marquês
Edif. GARDENA Algueirão
2725-596 Mem Martins
Phone: (+351) 21 922 85 30
info@gardena.pt

Romania

MADEX INTERNATIONAL SRL
Soseaua Odaii 117-123,
Sector 1,
București, RO 013603
Phone: (+40) 21 352 76 03
madex@ines.ro

Russia / Россия

ООО ГАРДЕНА РУС
123007, г. Москва
Хорошевское шоссе, д. 32А
Тел.: (+7) 495 647 25 10
info@gardena-rus.ru

Singapore

Hy - Ray PRIVATE LIMITED
40 Jalan Pemimpin
#02-08 Tat Ann Building
Singapore 577185
Phone: (+65) 6253 2277
hyray@singnet.com.sg

Slovak Republic

GARDENA Slovensko, s.r.o.
Panónska cesta 17
851 04 Bratislava
Phone: (+421) 263 453 722
info@gardena.sk

Slovenia

GARDENA d.o.o.
Brodišče 15
1236 Trzin
Phone: (+386) 1 580 93 32
servis@gardena.si

South Africa

GARDENA
South Africa (Pty.) Ltd.
P.O. Box 11534
Vorna Valley 1686
Phone: (+27) 11 315 02 23
sales@gardena.co.za

Spain

GARDENA IBÉRICA S.L.U.
C/ Basauri, nº 6
La Florida
28023 Madrid
Phone: (+34) 91 708 05 00
atencioncliente@gardena.es

Sweden

GARDENA Norden AB
Försäljningskontor Sverige
Box 9003
200 39 Malmö
info@gardena.se

Switzerland / Schweiz

GARDENA (Schweiz) AG
Bitzberg 1
8184 Bachenbülach
Phone: (+41) 848 800 464
info@gardena.ch

Turkey

GARDENA / Dost Diş Ticaret
Müessesilik A.Ş. Sanayi
Çad. Adil Sokak No. 1
Kartal - İstanbul
Phone: (+90) 216 38 93 939
info@gardena-dost.com.tr

Ukraine / Украина

ALTSEST JSC
4 Petropavlivska Street
Petropavlivska
Borschahivka Town
Kyivo Svyatoslyn Region
08130, Ukraine
Phone: (+380) 44 459 57 03
upryr@altsest.kiev.ua

USA

Melnor Inc.
3085 Shawnee Drive
Winchester, VA 22604
Phone: (+1) 540 722-9080
service_us@melnor.com

879-20.960.06 / 0607

© GARDENA
Manufacturing GmbH
D-89070 Ulm
http://www.gardena.com