

34 E basicMove Art. 4032

-
- D** **Gebrauchsanweisung**
Elektro-Rasenmäher
-
- GB** **Operating Instructions**
Electric Lawnmower
-
- F** **Mode d'emploi**
Tondeuse électrique
-
- NL** **Gebruiksaanwijzing**
Elektrische grasmaaier
-
- S** **Bruksanvisning**
Elektrisk gräsklippare
-
- I** **Istruzioni per l'uso**
Rasaerba elettrico
-
- E** **Manual de instrucciones**
Cortacésped eléctrico
-
- P** **Instruções de utilização**
Máquina de cortar relva eléctrica
-
- DK** **Brugsanvisning**
Elektrisk plæneklipper

Rasaerba elettrico GARDENA 34 E basicMove

Benvenuti nel giardino GARDENA...



Si raccomanda di leggere attentamente le istruzioni e di seguire le avvertenze riportate. Seguendo le presenti istruzioni d'uso, acquisite familiarità con il rasaerba elettrico, il suo corretto utilizzo nonché le norme di sicurezza.



Per motivi di sicurezza, i bambini e i ragazzi al di sotto dei 16 anni e coloro che non abbiano preso visione delle presenti istruzioni d'uso, non devono utilizzare il rasaerba elettrico.

→ Conservare le istruzioni in un luogo sicuro.

Indice

1. Modalità d'impiego	43
2. Norme di sicurezza	43
3. Montaggio	45
4. Utilizzo	46
5. Trasporto e ricovero	48
6. Manutenzione	48
7. Anomalie di funzionamento	48
8. Dati tecnici	50
9. Assistenza / Garanzia	50

1. Modalità d'impiego

Utilizzo conforme alle prescrizioni

Il rasaerba elettrico GARDENA è concepito per rasare prati e superfici erbose in giardini e spazi privati con un'inclinazione massima di 20°.

Attenzione! Pericolo di lesioni!



Per ragioni di sicurezza e incolumità personale il rasaerba non deve essere usato per rifilare arbusti, siepi e cespugli, né per tagliare rampicanti, né per rasare l'erba su tetti e terrazzi. Parimenti non va impiegato per sminuzzare rametti e materiale già reciso o per livellare le irregolarità del terreno.

2. Norme di sicurezza

→ Attenzione ai simboli di sicurezza riportati sull'attrezzo.



Attenzione!

→ Prima di mettere in uso l'attrezzo, leggere le istruzioni.



Pericolo!

→ Le lame possono provocare incidenti!



Pericolo di lesione a terzi!
→ Tenere lontano persone o animali dalla zona di lavoro.



→ Estrarre la spina dalla corrente prima di effettuare operazioni di manutenzione o in caso di danni al cavo elettrico.

→ Tenere il cavo elettrico lontano dal rasaerba.

Verifica funzionale:

Prima di ogni impiego, effettuare sempre un controllo dell'attrezzo. Non adoperare il tosaerba se si riscontra che i dispositivi di sicurezza (leva di accensione, deflettore di protezione, tasto di avviamento, scocca, cestello raccogliherba) e/o le lame sono danneggiate o logorate. Sostituire le parti danneggiate o logorate. Non rimuovere né modificare in alcun caso i dispositivi di sicurezza.

Prima di iniziare la rasatura, controllare la zona da tagliare e rimuovere eventuali corpi estranei (ad es. sassi, rami).

Controllare periodicamente le condizioni delle lame ed eseguire gli interventi di manutenzione opportuni.

Utilizzo:

Un uso malaccorto del tosaerba può provocare gravi lesioni! Chi utilizza l'attrezzo è il diretto responsabile delle condizioni operative dello stesso.

Non capovolgere mai l'attrezzo su un lato durante l'utilizzo.

Non sollevare né trasportare mai l'attrezzo col motore in funzione.

Attenersi scrupolosamente alle istruzioni del Rasaerba elettrico, impiegandolo solo per gli scopi indicati.

Calzare scarpe chiuse e che non scivolino e indossare pantaloni lunghi per proteggere le gambe. Tenere mani e piedi lontani dalle lame!

Durante il lavoro assumere sempre una posizione sicura e salda, specialmente quando si lavora su tratti in pendenza.

Prestare particolare attenzione nei tratti in pendenza quando si cambia la direzione di marcia.

Attenzione a non inciampare camminando all'indietro!

Durante il lavoro fare attenzione alla presenza di corpi estranei (ad es. sassi).

Nel ripiegare il manico fare attenzione a non lasciarlo cadere in avanti.

Interruzione del lavoro:

Non lasciare mai il Rasaerba elettrico incustodito sul luogo di lavoro. Se si deve interrompere il lavoro, riporre il tosaerba in un luogo sicuro ed assicurarsi di aver staccato la spina.

Se ci si deve spostare da un punto di lavoro ad un altro, tenere sempre l'attrezzo spento.

Condizioni dell'area di lavoro:

Usare il tosaerba solo in condizioni di sicurezza adeguate.

Fare sempre attenzione allo spazio circostante la zona di lavoro per individuare eventuali pericoli che potrebbero passare inosservati a causa del rumore prodotto dall'attrezzo in funzione.

Durante il lavoro controllare che nei pressi non ci siano altre persone (soprattutto bambini) o animali nelle immediate vicinanze.

Se, malgrado le precauzioni, si dovesse incontrare un ostacolo durante il lavoro, rilasciare la leva di accensione, staccare la spina dalla corrente e rimuovere il corpo estraneo. Prima di riprendere il lavoro, verificare che l'attrezzo non abbia subito danni e, se necessario, farlo riparare.

Non utilizzare mai il Rasaerba elettrico sotto la pioggia o in ambiente umido o bagnato.

Evitare di usare l'attrezzo negli orari in cui i vicini potrebbero riposare.

Sicurezza elettrica:



PERICOLO! Scossa!

Qualora l'isolamento delle viti di fissaggio delle lame venga danneggiato, rivolgersi al centro assistenza GARDENA o a personale specializzato autorizzato GARDENA per la sostituzione del pezzo.

Il Rasaerba elettrico può essere utilizzato solamente se il cavo elettrico non presenta segni di danneggiamento. In caso di danni al cavo elettrico o di alimentazione, staccare immediatamente la spina della corrente.

Controllare periodicamente che il cavo elettrico non presenti danni o segni di usura (ad es. incrinature).

La sicurezza antistrappo del cavo presente sull'interruttore a spina deve essere utilizzata (vd. 4. Utilizzo).

Non tirare il cavo fissato lateralmente al manico.

Non usare il Rasaerba elettrico intorno a stagni o piscine.

Raccomandiamo l'impiego di un interruttore di sicurezza con una corrente di guasto nominale ≤ 30 mA.

In Svizzera tale avvertenza è norma obbligatoria.

Utilizzare solo cavi di alimentazione adeguati; per eventuali consigli, rivolgersi al proprio elettricista di fiducia. Se si utilizza una prolunga, il connettore deve essere a prova d'acqua.

Utilizzare solo cavi di alimentazione sicuri ed affidabili; per eventuali consigli, rivolgersi al proprio elettricista di fiducia.

Tenere il cavo di alimentazione lontano dalle lame!

La tensione di rete deve corrispondere alla tensione dell'attrezzo indicata sull'etichetta.

Se si utilizzano prolunghes, rispettare le sezioni trasversali minime indicate nella seguente tabella:

Tensione	Lunghezza del cavo	Sezione trasversale
220 - 240V / 50Hz	Fino a 20 m	1,5 mm ²
220 - 240V / 50Hz	20 - 50 m	2,5 mm ²

In caso di condizioni di rete non adeguate, in fase di accensione può verificarsi un breve calo di tensione che può danneggiare altri apparecchi (ad es. sfarfallio di una lampada). Se si utilizzano impedenze di rete.

$Z_{\max} < 0,46 \text{ Ohm}$, non si devono temere questi inconvenienti.

3. Montaggio

Montare le ruote:

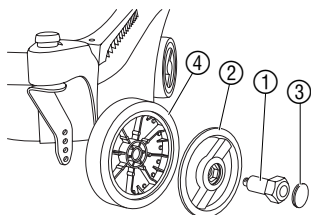

Tutte e 4 le ruote devono essere sempre fissate alla stessa altezza di taglio (si veda 4 Utilizzo "Regolazione dell'altezza di taglio").

1. Introdurre la vite ① nell'alesaggio della coppa copriruota ② e inserire completamente la testa esagonale nella coppa copriruota ②.
Utilizzare il coprimozzo con la vite più corta per la ruota anteriore e con la vite più lunga per la ruota posteriore.
2. Premere il tappo di copertura ③ nella coppa copriruota ②, fino a che non si blocca con uno scatto.
3. Introdurre la vite ① nella ruota ④, avvitare la ruota saldamente a lato con le mani e verificarne l'alloggiamento stabile.
Avvitare le ruote piccole (∅ 13 cm) davanti e le ruote grandi (∅ 16 cm) dietro.

Montaggio del longherone:

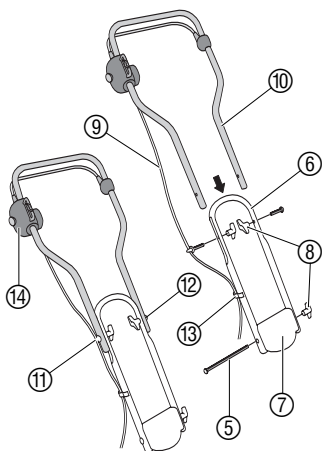

Nella rasaparto 34 E basicMove la parte superiore del manico è già montata.

1. Inserire la vite lunga ⑤ dalla parte del cavo nel manico inferiore ⑥ e agganciare la presa del manico ⑦.
2. Fissare il manico inferiore ⑥ con il dado ad alette ⑧. Il dado ad alette ⑧ deve trovarsi sulla parte opposta al cavo ⑨.
3. Spingere il manico superiore ⑩ nelle scanalature laterali del manico inferiore ⑥, finché i fori del manico superiore ⑩ e del manico inferiore ⑥ non coincidono.

Controllare la posizione dell'interruttore a spina ⑭. Il cavo ⑨ deve essere guidato lateralmente lungo il manico e non si deve arrotolare.

4. Inserire la vite più corta nel foro del manico superiore ⑩ dalla parte del cavo ⑪.
5. Inserire la vite più corta nel foro del manico superiore ⑩ dalla parte senza il cavo ⑫.
6. Inserire e fissare entrambi i dadi ad alette ⑧ sulle viti ⑪ / ⑫.
7. Spingere il cavo ⑨ nella vite più corta dalla parte del cavo ⑪ e fissarlo al manico inferiore ⑥ con il fermacavo ⑬.

Montare il cestello raccogliherba:

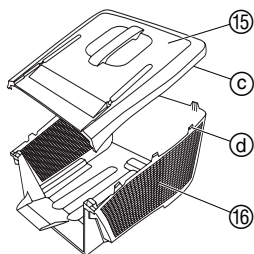

1. Porre il coperchio 15 sul cestello raccogliherba 16 dall'alto in modo tale che **TUTTI** i fori C siano posizionati sopra il gancio D.
2. Premere il coperchio 15 sul cestello raccogliherba 16, finché tutti i ganci D si aggancino stabilmente con uno scatto.
3. Controllo visivo: verificare che tutti i ganci D si siano fissati stabilmente con uno scatto.

4. Utilizzo

Collegare il cavo di alimentazione:

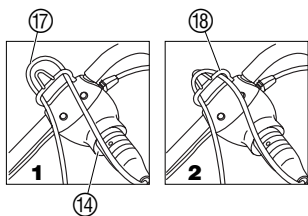

⚠ PERICOLO! La lama può provocare lesioni!
→ Prima di ogni regolazione attendere l'arresto della lama, indossare guanti da lavoro adeguati e staccare la spina.

1. Inserire la prolunga del cavo 17 sull'interruttore a spina 14.
2. Far passare 1 e agganciare 2 il cavo di prolunga 17 nella sicurezza antistrappo 18.
In tal modo è possibile evitare il disinserimento accidentale del cavo.
3. Collegare il cavo di prolunga 17 alla corrente elettrica.

Avviare il tosaerba:

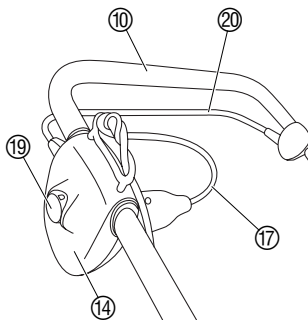

⚠ PERICOLO! Pericolo di lesioni se il tosaerba non si spegne automaticamente!
→ **Non rimuovere né alterare in alcun caso i dispositivi di sicurezza (tasto di avviamento, leva d'accensione) montati sul tosaerba.**

1. Collocare l'attrezzo su una zona piana del prato.
2. Pigiare il pulsante d'avviamento 19 e tenerlo premuto; contemporaneamente con l'altra mano, tirare la leva d'accensione 20 contro il manico 10.
Il tosaerba viene avviato.
3. Rilasciare il blocco di avviamento 19.
4. Condurre il tosaerba solo in avanti, mantenendo un passo regolare.

Durante l'utilizzo del rasaerba, mantenere sempre il cavo di alimentazione 17 in direzione di marcia, lateralmente rispetto alla superficie da trattare. Lavorare sempre lontano dal cavo di alimentazione.

Regolazione dell'altezza di taglio:

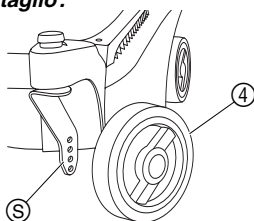

L'altezza di taglio può essere regolata da 2,0 a 6,5 cm a passi di 1,5 cm (4 posizioni).

→ Svitare con le mani le ruote (4) e riavvitarle in corrispondenza dell'altezza di taglio desiderata e verificare che siano stabilmente posizionate.

Tutte e 4 le ruote (4) devono essere sempre fissate alla stessa altezza di taglio (si veda la scala (5) sul retro del supporto ruota).

Rasare in pendenza:

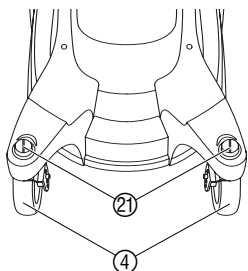

⚠ Per evitare lo scivolamento laterale in caso di pendenza, prima di procedere è necessario fissare le ruote anteriori.

Non superare la pendenza massima di 20°.

1. Ruotare di 90° entrambi i blocchi rossi delle ruote sterzanti (21) (con la scanalatura nella direzione di marcia).
2. Mettere le ruote anteriori (4) in posizione diritta finché il blocco (21) non scatta.
Le ruote sono fissate in posizione diritta.

Dopo la rasatura in pendenza è possibile sbloccare nuovamente le ruote anteriori ruotando di 90° il bloccaggio della ruota portante (21).

Quando si lavora su tratti in pendenza, passare il tosaerba in senso trasversale al declivio.

Rasare col cestello raccogliherba:

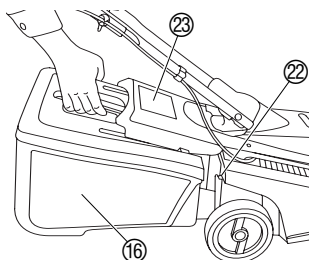

Svuotare il cestello raccogliherba non appena si nota che durante la rasatura rimangono sul prato residui di sfalcio.

⚠ PERICOLO! Lesioni in seguito alla fuoriuscita di corpi estranei!
→ Sollevare il deflettore di protezione solo a motore spento e lame ferme.

1. Sollevare il deflettore di protezione (23) ed estrarre il cestello raccogliherba (16) tenendolo per l'impugnatura.
2. Vuotare il cestello raccogliherba (16) e riappenderlo alla scocca sul gancio d'attacco (22).

Rasare senza cestello raccogliherba:

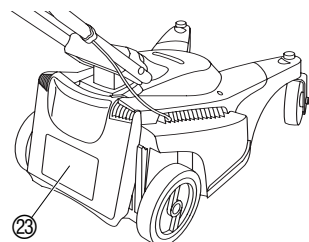

Non introdurre le mani nell'apertura da cui fuoriesce l'erba recisa.

Quando si rilascia il deflettore di protezione (23), quest'ultimo si chiude automaticamente e va a coprire l'apertura di fuoriuscita dell'erba recisa.

Il deflettore di protezione (23) è disposto in modo da consentire la rasatura anche con deflettore di protezione chiuso senza cestello raccogliherba. In questo caso l'erba recisa si deposita sul prato.

Consigli per la rasatura:

Se rimangono residui di sfalcio nell'apertura, si consiglia di trascinare il tosaerba all'indietro per circa 1 metro in modo da farli cadere.

Per ottenere un bel manto erboso, si raccomanda di effettuare il taglio dell'erba con regolarità, possibilmente una volta a settimana. Rasando il prato frequentemente l'erba s'infittisce.

Trascorsi periodi più lunghi senza aver rasato l'erba (durante le ferie), effettuare prima un taglio in una direzione impostando una maggior altezza di taglio, poi diagonalmente con l'altezza di taglio desiderata.

Si consiglia di rasare solo prati asciutti; in caso di manto erboso umido il taglio non è buono.

5. Trasporto e ricovero

Posare / trasportare il tosaerba:

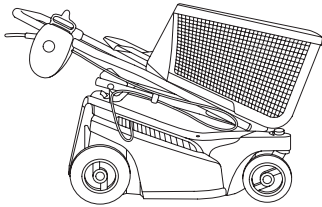

→ Scegliere come ricovero dell'attrezzo un luogo fuori della portata dei bambini.

1. Arrestare il tosaerba ed estrarre la prolunga.
2. Per ridurre l'ingombro, allentare i dadi ad alette dei manici in modo tale da poter piegare facilmente il rasoerba nei punti di snodo.
3. Scegliere come ricovero del tosaerba un luogo chiuso, asciutto e sicuro.

CONSIGLIO: Per far occupare meno spazio, appoggiare il cestello raccogliherba sul tosaerba chiuso.

Smaltimento:
(conforme a: RL2002/96/EC)



Non smaltire insieme ai normali rifiuti domestici. Utilizzare sempre gli appositi contenitori di raccolta.

6. Manutenzione



PERICOLO! La lama può provocare lesioni!

→ Prima di procedere alla manutenzione attendere l'arresto della lama, indossare guanti da lavoro adeguati e staccare la spina!

PERICOLO! Danni a cose e persone!

→ Non pulire il tosaerba sotto acqua corrente (tanto meno se sotto pressione).

Eventuali accumuli d'erba potrebbero ostacolare l'avviamento e compromettere la qualità del taglio o la raccolta dello sfalcio. Si consiglia di rimuovere i residui di sporco e di erba subito dopo aver terminato il lavoro.

Pulire il lato inferiore della scocca:

→ Posizionare con attenzione il tosaerba su un lato e rimuovere gli accumuli d'erba (non utilizzare oggetti appuntiti).

7. Anomalie di funzionamento



PERICOLO! La lama può provocare lesioni!

→ Prima di rimediare alle anomalie di funzionamento attendere l'arresto della lama, indossare guanti da lavoro adeguati e staccare la spina!

Sostituire le lame:



Per mantenere bilanciato il tosaerba è necessario sostituire le lame col bordo danneggiato. Non riaffilare le lame.

La sostituzione delle lame deve essere effettuata da un Centro assistenza GARDENA o da personale specializzato autorizzato.

Utilizzare solamente lame originali GARDENA. I ricambi GARDENA possono essere acquistati dal vostro rivenditore di fiducia GARDENA o in un centro assistenza GARDENA.

• Lame di ricambio GARDENA art. 4091

Per mantenere bilanciato il tosaerba è necessario sostituire lame danneggiate o piegate.

Anomalia	Possibile causa	Intervento
Il motore non parte	Cavo difettoso.	→ Far controllare il cavo.
	La sezione del cavo è piccola.	→ Utilizzare un cavo con una sezione corrispondente a quella indicata nella tabella (2. Norme di sicurezza).
Il motore si blocca e ronza	Blocco dovuto alla presenza di corpi estranei.	→ Arrestare il motore, staccare la spina e rimuovere i corpi estranei.
	L'altezza di taglio impostata è troppo bassa oppure la velocità di rasatura è troppo elevata.	→ Aumentare l'altezza di taglio o ridurre la velocità di rasatura.
Forti rumori, sobbalzi del tosaerba	Le viti del motore, del suo fissaggio o della scocca sono allentate.	→ Far fissare bene le viti da personale specializzato autorizzato o da un centro assistenza GARDENA.
Andatura irregolare, forti vibrazioni del tosaerba	Le lame sono danneggiate o le viti di fissaggio delle lame all'albero motore sono allentate.	→ Far fissare o sostituire le lame da personale specializzato autorizzato o da un centro assistenza GARDENA.
	Lo squilibrio è dovuto a lame molto sporche.	→ Pulire il tosaerba (si veda 6. Manutenzione). Se ciò non bastasse per rimediare alla anomalia, rivolgersi al centro assistenza GARDENA.
Il taglio non è buono	Le lame non sono affilate.	→ Far sostituire le lame.
	L'altezza di taglio impostata è troppo bassa.	→ Aumentare l'altezza di taglio.
	La velocità di rasatura è troppo elevata.	→ Ridurre la velocità di rasatura.

Nel caso si riscontrino difetti funzionali non contemplati da questa casistica, rivolgersi direttamente a un Centro assistenza GARDENA.

Prima di spedire l'apparecchio si prega di contattare il servizio assistenza GARDENA. Le riparazioni possono essere eseguite solo dai centri assistenza GARDENA o da personale specializzato autorizzato GARDENA.

8. Dati tecnici

34 E basicMove (Art. 4032)	
Potenza motore	1000 W
Tensione di rete / Frequenza	230 V / 50 Hz
Larghezza di taglio / Altezza di taglio	34 cm / 2 – 6,5 cm (4 posizioni)
Peso	14,5 kg
Capacità del cestello	30 l
Condizioni di lavoro : emissione sonora $L_{pA}^{1)}$	76 dB (A)
Livello rumorosità $L_{WA}^{2)}$	testato 87 dB (A) / garantito 87 dB (A)
Sollecitazione all'arto $a_{vhw}^{1)}$	< 2,5 m/s ²

Metodo di rilevamento conforme a 1) EN 836 2) 84/538/EC

9. Assistenza / Garanzia

Assistenza

In caso di guasto o di anomalia di funzionamento, rivolgersi al Centro Assistenza Tecnica Nazionale, tel. 199.400.169

Garanzia

Questo prodotto GARDENA è coperto da garanzia legale (nella Comunità Europea per 24 mesi a partire dalla data di acquisto) relativamente a tutti i difetti imputabili a vizi di fabbricazione o di materiale impiegato. Il prodotto in garanzia potrà essere, a nostra discrezione, o sostituito con uno in perfetto stato di funzionamento o riparato gratuitamente qualora vengano osservate le seguenti condizioni:

- il prodotto sia stato adoperato in modo corretto e conforme alle istruzioni e nessun tentativo di riparazione sia stato eseguito dall'acquirente o da terzi.
- il prodotto sia stato spedito a spese del mittente direttamente a un Centro Assistenza GARDENA allegando il documento che attesta l'acquisto (fattura o scontrino fiscale) e una breve descrizione del problema riscontrato.

La lama è una parte soggetta ad usura ed è esclusa dalla garanzia.

L'intervento in garanzia non estende in nessun caso il periodo iniziale.

La presente garanzia del produttore non inficia eventuali rivalse nei confronti del negoziante/rivenditore.

<p>D <i>Produkthftung</i></p>	<p>Wir weisen ausdrücklich darauf hin, dass wir nach dem Produkthaftungsgesetz nicht für durch unsere Geräte hervorgerufene Schäden einzustehen haben, sofern diese durch unsachgemäße Reparatur verursacht oder bei einem Teileaustausch nicht unsere Original GARDENA Teile oder von uns freigegebene Teile verwendet werden und die Reparatur nicht vom GARDENA Service oder dem autorisierten Fachmann durchgeführt wird. Entsprechendes gilt für Ergänzungssteile und Zubehör.</p>
<p>GB <i>Product Liability</i></p>	<p>We expressly point out that, in accordance with the product liability law, we are not liable for any damage caused by our products if it is due to improper repair or if parts exchanged are not original GARDENA parts or parts approved by us, and, if the repairs were not carried out by a GARDENA Service Centre or an authorised specialist. The same applies to spare parts and accessories.</p>
<p>F <i>Responsabilité</i></p>	<p>Nous vous signalons expressément que GARDENA n'est pas responsable des dommages causés par ses appareils, dans la mesure où ces dommages seraient causés suite à une réparation non conforme, dans la mesure où, lors d'un échange de pièces, les pièces d'origine GARDENA n'auraient pas été utilisées, ou si la réparation n'a pas été effectuée par le Service Après-Vente GARDENA ou l'un des Centres SAV agréés GARDENA. Ceci est également valable pour tout ajout de pièces et d'accessoires autres que ceux préconisés par GARDENA.</p>
<p>NL <i>Productaansprakelijkheid</i></p>	<p>Wij wijzen er nadrukkelijk op, dat wij op grond van de wet aansprakelijkheid voor producten niet aansprakelijk zijn voor schade ontstaan door onze apparaten, indien deze door onvakkundige reparatie veroorzaakt zijn, of er bij het uitwisselen van onderdelen geen gebruik gemaakt werd van onze originele GARDENA onderdelen of door ons vrijgegeven onderdelen en de reparatie niet door de GARDENA technische dienst of de bevoegde vakman uitgevoerd werd. Ditzelfde geldt voor extra-onderdelen en accessoires.</p>
<p>S <i>Produktansvar</i></p>	<p>Tillverkaren är inte ansvarig för skada som orsakats av produkten om skadan beror på att produkten har reparerats felaktigt eller om, vid reparation eller utbyte, andra än Original GARDENA reservdelar har använts. Samma sak gäller för kompletteringsdelar och tillbehör.</p>
<p>I <i>Responsabilità del prodotto</i></p>	<p>Si rende espressamente noto che, conformemente alla legislazione sulla responsabilità del prodotto, non si risponde di danni causati da nostri articoli se originati da riparazioni eseguite non correttamente o da sostituzioni di parti effettuate con materiale non originale GARDENA o comunque da noi non approvato e, in ogni caso, qualora l'intervento non venga eseguito da un centro assistenza GARDENA o da personale specializzato autorizzato. Lo stesso vale per le parti complementari e gli accessori.</p>
<p>E <i>Responsabilidad de productos</i></p>	<p>Advertimos que conforme a la ley de responsabilidad de productos no nos responsabilizamos de daños causados por nuestros aparatos, siempre y cuando dichos daños hayan sido originados por arreglos o reparaciones indebidas, por recambios con piezas que no sean piezas originales GARDENA o bien piezas autorizadas por nosotros, así como en aquellos casos en que la reparación no haya sido efectuada por un Servicio Técnico GARDENA o por un técnico autorizado. Lo mismo es aplicable para las piezas complementarias y accesorios.</p>
<p>P <i>Responsabilidade sobre o produto</i></p>	<p>Queremos salientar que segundo a lei da responsabilidade do fabricante, nós não nos responsabilizaremos por danos causados pelo nosso equipamento, quando estes ocorram em decorrência de reparações inadequadas ou da substituição de peças por peças não originais da GARDENA, ou peças não autorizadas. A responsabilidade tornar-se-à nula também depois de reparações realizadas por oficinas não autorizadas pela GARDENA. Esta restrição valerá também para peças adicionais e acessórios.</p>
<p>DK <i>Produktansvar</i></p>	<p>Vi gør udtrykkeligt opmærksom på at i henhold til produktansvarsloven er vi ikke ansvarlige for skader forårsaget af vores udstyr, hvis det skyldes uautoriserede reparationer eller hvis dele er skiftet ud og der ikke er anvendt originale GARDENA dele eller dele godkendt af os, eller hvis reparationerne ikke er udført af GARDENA-service eller en autoriseret fagmand. Det samme gælder for ekstra udstyr og tilbehør.</p>

<p>D EU-Konformitätserklärung Maschinenverordnung (9. GSGVO) / EMVG / Niedersp. RL Der Unterzeichnete GARDENA Manufacturing GmbH, Hans-Lorenser-Str. 40, D-89079 Ulm, bestätigt, dass die nachfolgend bezeichneten Geräte in der von uns in Verkehr gebrachten Ausführung die Anforderungen der harmonisierten EU-Richtlinien, EU-Sicherheitsstandards und produktspezifischen Standards erfüllen. Bei einer nicht mit uns abgestimmten Änderung der Geräte verliert diese Erklärung ihre Gültigkeit.</p>	Bezeichnung des Gerätes: Elektro-Rasenmäher Description of the unit: Electric Lawnmower Désignation du matériel : Tondeuse électrique Omschrijving van het apparaat: Elektrische grasmaaier Produktbeskrivning: Elektrisk Gräsklippare Descrizione del prodotto: Rasaerba elettrico Descripción de la mercancía: Cortacésped eléctrico Descrição do aparelho: Máquina de cortar relva eléctrica Beskrivelse af enhederne: Elektrisk plæneklipper
<p>GB EU Certificate of Conformity The undersigned GARDENA Manufacturing GmbH, Hans-Lorenser-Str. 40, D-89079 Ulm, hereby certifies that, when leaving our factory, the units indicated below are in accordance with the harmonised EU guidelines, EU standards of safety and product specific standards. This certificate becomes void if the units are modified without our approval.</p>	Typ: Art.-Nr.: Type: Art. No.: Type : Référence : Type: Art. nr.: Typ: 34 E basicMove Art.nr. : 4032 Modello: Art. : Tipo: Art. Nº: Tipo: Art. Nº: Type: Varen. :
<p>F Certificat de conformité aux directives européennes Le constructeur, soussigné : GARDENA Manufacturing GmbH, Hans-Lorenser-Str. 40, D-89079 Ulm, déclare qu'à la sortie de ses usines le matériel neuf désigné ci-dessous était conforme aux prescriptions des directives européennes énoncées ci-après et conforme aux règles de sécurité et autres règles qui lui sont applicables dans le cadre de l'Union européenne. Toute modification portée sur ce produit sans l'accord express de GARDENA supprime la validité de ce certificat.</p>	EU-Richtlinien: Harmonisierte EN: EU directives: 98/37/EC EN ISO 12100-1 Directives européennes : 73/23/EC EN ISO 12100-2 EU-richtlijnen: 89/336/EC EN 836 EU direktiv: 93/68/EC EN 60335-1 Direttive UE: 93/68/EC EN 60335-1 Normativa UE: 2000/14/EC EN 60335-2-77 Directrices da UE: 2000/14/EC EN 60335-2-77 EU Retningslinier:
<p>NL EU-overeenstemmingsverklaring Ondergetekende GARDENA Manufacturing, Hans-Lorenser-Str. 40, D-89079 Ulm, bevestigt, dat de volgende genoemde apparaten in de door ons in de handel gebrachte uitvoering voldoen aan de eis van, en in overeenstemming zijn met de EU-richtlijnen, de EU-veiligheidsstandaard en de voor het product specifieke standaard. Bij een niet met ons afgestemde verandering aan de apparaten verliest deze verklaring haar geldigheid.</p>	Hinterlegte Dokumentation: Konformitätsbewertungsverfahren: GARDENA – Nach 2000/14EG Technische Dokumentation Art. 14 Anhang VI
<p>S EU Tillverkarintyg Undertecknad firma GARDENA Manufacturing GmbH, Hans-Lorenser-Str. 40, D-89079 Ulm, intygar härmed att nedan nämnda produkter överensstämmer med EU:s direktiv, EU:s säkerhetsstandard och produktspecifikation. Detta intyg upphör att gälla om produkten ändras utan vårt tillstånd.</p>	Schall-Leistungspegel: gemessen / garantiert Noise level: measured / guaranteed Puissance acoustique : mesurée / garantie Geluidsniveau: gemeten / gegarandeerd Ljudnivå: uppmätt / garanterad Livello rumorosità: testato / garantito Nível sonoro: medido / garantizado Nível de ruído: medido / garantido Lydtrykkniveau: afmålt / garanteret 34 E basicMove: 87 dB (A) / 87 dB (A)
<p>I Dichiarazione di conformità alle norme UE La sottoscritta GARDENA Manufacturing GmbH, Hans-Lorenser-Str. 40, D-89079 Ulm, certifica che il prodotto qui di seguito indicato, nei modelli da noi commercializzati, è conforme alle direttive armonizzate UE nonché agli standard di sicurezza e agli standard specifici di prodotto. Qualunque modifica apportata al prodotto senza nostra specifica autorizzazione invalida la presente dichiarazione.</p>	Anbringningsjahr der CE-Kennzeichnung: Year of CE marking: Date d'apposition du marquage CE : Installatiejaar van de CE-aanduiding: 2005 CE-Märkningsår: Anno di rilascio della certificazione CE: Colocación del distintivo CE: Ano de marcação pela CE: CE-Mærkningsår:
<p>E Declaración de conformidad de la UE El que suscribe GARDENA Manufacturing, Hans-Lorenser-Str. 40, D-89079 Ulm, declara que la presente mercancía, objeto de la presente declaración, cumple con todas las normas de la UE, en lo que a normas técnicas, de homologación y de seguridad se refiere. En caso de realizar cualquier modificación en la presente mercancía sin nuestra previa autorización, esta declaración pierde su validez.</p>	
<p>P Certificado de conformidade da UE Os abaixo mencionados GARDENA Manufacturing GmbH, Hans-Lorenser-Str. 40, D-89079 Ulm, por este meio certificam que ao sair da fábrica o aparelho abaixo mencionado está de acordo com as diretrizes harmonizadas da UE, padrões de segurança e de produtos específicos. Este certificado ficará nulo se a unidade for modificada sem a nossa aprovação.</p>	 Peter Lameli Ulm, den 01.12.2005 Technische Leitung Ulm, 01.12.2005 Technical Dept. Manager Fait à Ulm, le 01.12.2005 Direction technique Ulm, 01-12-2005 Hoofd technische dienst Ulm, 2005.12.01. Technical Director Ulm, 01.12.2005 Direzione Tecnica Ulm, 01.12.2005 Dirección Técnica Ulm, 01.12.2005 Director Técnico Ulm, 01.12.2005 Teknisk direktør
<p>DK EU Overensstemmelse certificat Undertegnede GARDENA Manufacturing GmbH, Hans-Lorenser-Str. 40, D-89079 Ulm bekræfter hermed, at enheder listet herunder, ved afsendelse fra fabrikken, er i overensstemmelse med harmoniserede EU retningslinier, EU sikkerhedsstandarder og produktspecifikationsstandarder. Dette certifikat træder ud af kraft hvis enhederne er ændret uden vor godkendelse.</p>	

Deutschland / Germany

GARDENA
Manufacturing GmbH
Service Center
Hans-Lorenser-Straße 40
D-89079 Ulm
Produktfragen:
(+49) 731 490-123
Reparaturen:
(+49) 731 490-290
service@gardena.com

Argentina

Argensem® S.A.
Calle Colonia Japonesa s/n
(1625) Loma Verde
Escobar, Buenos Aires
Phone: (+54) 34 88 49 40 40
info@argensem.com.ar

Australia

Nylex Consumer Products
50-70 Stanley Drive
Somerton, Victoria, 3062
Phone: (+61) 1800 658 276
spare.parts@nylex.com.au

Austria / Österreich

GARDENA
Österreich Ges.m.b.H.
Stettnerweg 11-15
2100 Korneuburg
Tel.: (+43) 22 62 7 45 45 36
kundendienst@gardena.at

Belgium

GARDENA Belgium NV/SA
Sterrebeekstraat 163
1930 Zaventem
Phone: (+32) 2 7 20 92 12
Mail: info@gardena.be

Brazil

Palash Comércio e
Importação Ltda.
Rua Américo Brasiliense,
2414 - Chácara Sto Antonio
São Paulo - SP - Brasil -
CEP 04715-005
Phone: (+55) 11 5181-0909
eduardo@palash.com.br

Bulgaria

DENEX LTD.
2 Luis Ahalier Str. - 7th floor
Sofia 1404
Phone: (+359) 2 958 18 21
office@denex-bg.com

Canada

GARDENA Canada Ltd.
100 Summerlea Road
Brampton, Ontario L6T 4X3
Phone: (+1) 905 792 93 30
info@gardenacanada.com

Chile

Antonio Martinic y Cia Ltda.
Cassillas 272
Centro de Cassillas
Santiago de Chile
Phone: (+56) 2 20 10 708
garfar_cl@yahoo.com

Costa Rica

Compania Exim
Euroberoamericana S.A.
Los Colegios, Moravia,
200 metros al Sur del Colegio
Saint Francis - San José
Phone: (+506) 297 68 83
exim_euro@racsa.co.cr

Croatia

KLIS d.o.o.
Stanciceva 79
10419 Vukovina
Phone: (+385) 1 622 777 0
gardena@klis-trgovina.hr

Cyprus

FARMOKIPIKI LTD
P.O. Box 7098
74, Digeni Akritra Ave.
1641 Nicosia
Phone: (+357) 22 75 47 62
condam@spidernet.com.cy

Czech Republic

GARDENA spol. s r.o.
Řípská 20a, č.p. 1153
627 00 Brno
Phone: (+420) 800 100 425
gardena@gardenabrno.cz

Denmark

GARDENA Norden AB
Salgsafdeling Danmark
Box 9003
S-200 39 Malmö
info@gardena.dk

Finland

Habitec Oy
Martinkyläntie 52
01720 Vantaa

France

GARDENA
PARIS NORD 2
69, rue de la Belle Etoile
BP 57080
ROISSY EN FRANCE
95948 ROISSY CDG CEDEX
Tél. (+33) 0826 101 455
service.consommateurs@
gardena.fr

Great Britain

GARDENA UK Ltd.
27-28 Brenkley Way
Blezzard Business Park
Seaton Burn
Newcastle upon Tyne
NE13 6DS
info@gardena.co.uk

Greece

Agrokrip
G. Psomadopoulos & Co.
33 A, Ifestou Str. –
Industrial Area
194 00 Koropi, Athens
Phone: (+30) 210 66 20 225
service@agrokrip.gr
www.agrokrip.gr

Hungary

GARDENA
Magyarország Kft.
Késmárk utca 22
1158 Budapest
Phone: (+36) 80 20 40 33
gardena@gardena.hu

Iceland

Ó. Johnson & Kaaber
Tunguhalsi 1
110 Reykjavik
oaj@ojk.is

Ireland

Michael McLoughlin & Sons
Hardware Limited
Long Mile Road
Dublin 12

Italy

GARDENA Italia S.p.A.
Via Donizetti 22
20020 Lainate (Mi)
Phone: (+39) 02.93.94.79.1
info@gardenaitalia.it

Japan

KAKUICHI Co. Ltd.
Sumitomo Realty &
Development Kojimachi
BLDG., 8F
5-1 Nibannoyo, Chiyoda-ku
Tokyo 102-0084
m_ishihara@kaku-ichi.co.jp
Phone: (+81) 33 264 4721

Luxembourg

Magasins Jules Neuberg
Boîte postale 12
L-2010 Luxembourg
Phone: (+352) 40 14 01
info@neuberg.lu

Netherlands

GARDENA Nederland B.V.
Postbus 50176
1305 AD ALMERE
Phone: (+31) 36 521 00 00
info@gardena.nl

Neth. Antilles

Jonka Enterprises N.V.
Sta. Rosa Weg 196
P.O. Box 8200
Curaçao
Phone: (+599) 9 767 66 55
pgm@jonka.com

New Zealand

NYLEX New Zealand Limited
Building 2
118 Savill Drive
Mangere, Auckland
Phone: (+64) 9 270 1806
lena.chapman@nylex.com.au

Norway

GARDENA Norden AB
Salgskontor Norge
Karihaugveien 89
1086 Oslo
info@gardena.no

Poland

GARDENA Polska Sp. z o.o.
Szymanów 9 d
05-532 Baniocza
Phone: (+48) 22 727 56 90
gardena@gardena.pl

Portugal

GARDENA Portugal Lda.
Recta da Granja do Marquês
Edif. GARDENA Algueirão
2725-596 Mem Martins
Phone: (+351) 21 922 85 30
info@gardena.pt

Romania

MADEX INTERNATIONAL SRL
Soseaua Odaii 117-123,
Sector 1,
București, RO 013603
Phone: (+40) 21 352 76 03
madox@ines.ro

Russia / Россия

АО АМИДА ТТЦ
ул. Мосфильмовская 66
117330 Москва
Phone: (+7) 095 956 99 00
amida@col.ru

Singapore

Hy - Ray PRIVATE LIMITED
40 Jalan Pemimpin
#02-08 Tat Ann Building
Singapore 577185
Phone: (+65) 6253 2277
hyray@singnet.com.sg

Slovak Republic

GARDENA Slovensko, s.r.o.
Bohrova č. 1
85101 Bratislava
Phone: (+421) 263 453 722
info@gardena.sk

Slovenia

Silk d.o.o.
Brodšiče 15
1236 Trzin
Phone: (+386) 1 580 93 00
gardena@silk.si

South Africa

GARDENA
South Africa (Pty.) Ltd.
P.O. Box 11534
Vorna Valley 1686
Phone: (+27) 11 315 02 23
sales@gardena.co.za

Spain

GARDENA IBÉRICA S.L.U.
C/ Basauri, nº 6
La Florida
28023 Madrid
Phone: (+34) 91 708 05 00
(4 líneas)
atencioncliente@gardena.es

Sweden

GARDENA Norden AB
Försäljningskontor Sverige
Box 9003
200 39 Malmö
info@gardena.se

Switzerland / Schweiz

GARDENA (Schweiz) AG
Bitzberg 1
8184 Bachenbülach
Phone: (+41) 1 860 26 66
info@gardena.ch

Turkey

GARDENA / Dost Diş Ticaret
Mümesillik A.Ş. Sanayi
Çad. Adil Sokak No. 1
Kartal - İstanbul
Phone: (+90) 216 38 93 939
info@gardena-dost.com.tr

Ukraine / Украина

АОЗТ АЛЬЦЕСТ
ул. Іайдара 50
г. Киев 01033
Phone: (+380) 44 220 4335
info@gardena.ua

USA

Melnor Inc.
3085 Shawnee Drive
Winchester, VA 22604
Phone: (+1) 540 722-9080
service_us@melnor.com

4032-20.960.01/1205

© GARDENA
Manufacturing GmbH
D-89070 Ulm
http://www.gardena.com