

EH 600/20
Art. 2414

EH 600/36
Art. 2415

- D** **Gebrauchsanweisung**
Elektro-Bodenhacke
-
- GB** **Operating Instructions**
Electric Hoe
-
- F** **Mode d'emploi**
Bineuse électrique
-
- NL** **Gebruiksaanwijzing**
Elektrische bodemfrees
-
- S** **Bruksanvisning**
Elektrisk Kultivator
-
- I** **Istruzioni per l'uso**
Elettrozappa
-
- E** **Manual de instrucciones**
Motoazada eléctrica
-
- P** **Instruções de utilização**
Sachola Eléctrica
-
- DK** **Brugsanvisning**
Elektrisk fræser

Motoazada eléctrica GARDENA

EH 600/20, EH 600/36

Bienvenido al jardín GARDENA...



Por favor, lea atentamente estas instrucciones y observe las indicaciones contenidas en las mismas. Familiarícese mediante estas instrucciones con las características de la motoazada eléctrica, con su uso correcto y con las indicaciones de seguridad.



Por motivos de seguridad no está permitido el uso de esta motoazada eléctrica a niños menores de 16 años y a las personas que no estén familiarizadas con estas instrucciones.

→ Por favor, guarde estas instrucciones para consultas posteriores.

Índice de materias

1. Aplicaciones de su motoazada eléctrica GARDENA	54
2. Para su seguridad	54
3. Montaje	56
4. Manejo	58
5. Mantenimiento	59
6. Puesta fuera de servicio	60
7. Datos técnicos	60
8. Servicio	61

1. Aplicaciones de su motoazada eléctrica GARDENA

Aplicación

La motoazada eléctrica GARDENA está prevista para trabajos en suelos gruesos o endurecidos en superficies pequeñas hasta medianas en el jardín doméstico o de aficionados a la jardinería. Se consideran aparatos para jardines domésticos o de aficionados los que no son utilizados en jardines públicos, parques, calles, instalaciones deportivas, así como en explotaciones agrícolas y forestales.

El cumplimiento de las instrucciones adjuntas de GARDENA es condición previa para el uso correcto de la motoazada eléctrica.

A observar



Debido al peligro de lesiones no está permitido usar la motoazada eléctrica GARDENA para desmenuzar piedras o para cavar superficies de hierba o césped.

2. Para su seguridad

→ Observe las indicaciones de seguridad en la motoazada eléctrica.



¡Atención!

→ Leer las instrucciones de servicio antes de la puesta en marcha.



→ ¡Proteja el aparato de la lluvia y de la humedad!



→ ¡Mantenga a terceros fuera del área de trabajo!



¡Herramientas rotatorias! ¡Herramienta gira por inercia!



→ ¡Antes de controlar el cable de conexión en cuanto a eventuales desperfectos, así como antes de la limpieza, desconecte la motoazada eléctrica y desenchufe el cable de la red!



→ ¡Mantenga los cables de conexión alejados de las herramientas de trabajo!



Controles antes de cada uso

→ **No ponga nunca fuera de servicio los dispositivos de seguridad.**

→ Antes de cada uso realice un examen visual de la motoazada.

→ No utilice la motoazada eléctrica si los dispositivos de seguridad (bloqueo de conexión; cubierta protectora) y/o las cuchillas están deteriorados, doblados o gastados.

Para evitar cualquier desequilibrio posterior, los tornillos deben cambiarse por juegos.

Comprobación de la superficie de cultivo antes del inicio del trabajo

→ Ponga atención a la presencia de objetos durante el trabajo (p.ej., piedras, ramas, etc.) y quítelos.

→ Si a pesar de ello tropieza con algún obstáculo durante el trabajo, o si se bloquean las cuchillas, desconecte la motoazada, desenchufe el cable de la red y espere hasta que las cuchillas estén paradas. Después elimine el obstáculo.

→ Compruebe si la motoazada ha sufrido algún daño y mándela a reparar, en tal caso.



Utilización / Responsabilidad

El usuario es responsable de las posibles accidentes que pueden dañar a terceros o su propiedad.

→ **Utilice la motoazada eléctrica exclusivamente para los fines descritos en estas instrucciones.**

¡Sobrecarga del motor!

→ ¡No ponga ningún peso adicional en la motoazada!

→ Después del uso desconectar el enchufe de la red y comprobar regularmente el estado de la motoazada eléctrica, en especial de las cuchillas, y eliminar eventuales desperfectos.

¡Deterioro de la carcasa del engranaje!

→ No arrastre la motoazada sobre suelo duro (p.ej., hormigón, losas) ni escaleras.



Vestido de trabajo / Área de trabajo

Vd. es responsable de la seguridad en el área de trabajo.

→ Ponga atención en que no se encuentren otras personas (en especial niños) o animales cerca del área de trabajo.

→ Use calzado robusto y pantalones largos para la protección de las piernas. Nunca hacer funcionar la azada descalzo o con sandalias.

→ Mantener alejados los manos y los pies de las cuchillas, particularmente en el momento de la puesta en marcha.



Interrupción del trabajo

- Procure siempre tener una posición firme durante el trabajo.
- Mantener el cable de prolongación fuera del área de trabajo.

Tener cuidado al andar hacia atrás, ya que existe peligro de tropezar.

- En las pendientes trabajar siempre en dirección transversal al declive y buscar siempre una base firme para mantener el equilibrio.
- Tener mucho cuidado al cambiar la dirección en pendientes y no hacer funcionar la motoazada eléctrica en pendientes muy acentuadas.
- Trabaje sólo mientras exista la suficiente visibilidad.

- No deje nunca la motoazada eléctrica sola en el puesto de trabajo.
- ¡Durante las interrupciones del trabajo guarde la motoazada en un lugar seguro y desenchufe el cable de la red!
- Al cambiar la zona de trabajo desconecte la motoazada y espere hasta que las cuchillas estén paradas. Después desenchufe el cable de la red.



A tener en cuenta el medio ambiente

- Familiarícese con su entorno y ponga atención a posibles peligros que quizás no puede apreciar debido al ruido de la máquina y de los trabajos.
- No utilice la azada eléctrica nunca bajo la lluvia o en lugares húmedos o mojados.
- No trabaje con la motoazada eléctrica directamente junto a piscinas o estanques de jardín.



Seguridad eléctrica

La motoazada eléctrica sólo debe utilizarse si el cable de conexión/prolongación está en perfecto estado.

- El cable de conexión/prolongación debe comprobarse regularmente en cuanto a eventuales desperfectos o envejecimientos.
- En caso de daños o corte del cable de conexión/prolongación desconectar enseguida el enchufe de la red.

El enchufe del acoplamiento de un cable de prolongación debe estar protegido contra salpicaduras de agua.

- Mantener alejados de las cuchillas los cables de conexión.
- Antes de comprobar si el cable de conexión está aplastado o dañado, desconectar la motoazada eléctrica y desconectar el enchufe de la red.
- Utilice sólo cables de prolongación apropiados. Pregunte a su electricista.

Aconsejamos el uso de un desvío de corriente residual teniendo un ratio de corriente de ≤ 30 mA.

3. Montaje

La motoazada eléctrica se entrega parcialmente montada y debe terminarse de montar antes de la primera puesta en servicio.

Montaje EH 600/20:

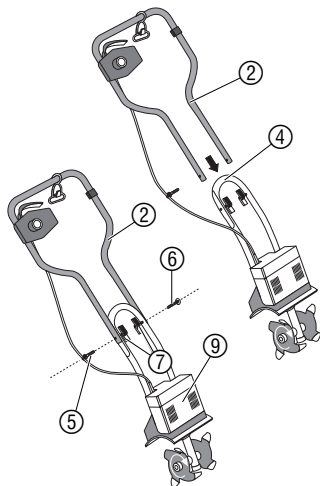

Montaje de las barras

En la motoazada EH 600/20 las barras están premontadas.

1. Introduzca las barras ② en la entalladura lateral del estribo del motor ④ hasta que coincidan los orificios de las barras y del estribo.



¡Correcta posición de las barras!

→ Los dos puntos rojos a deben coincidir.

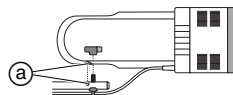

2. Introduzca el tornillo con guía de cable ⑤ desde fuera en el orificio con los puntos rojos a de la barra ②.
3. Introduzca el tornillo ⑥ desde fuera en el orificio sin los puntos rojos de la barra ②.
4. Ponga las dos tuercas ⑦ en los tornillos ⑤/⑥ y apriételas hasta que estén paralelas con las barras una vez apretadas. *De este modo se evita que se enganchen o enreden con las plantas.*
5. Compruebe la posición de las barras ②a con respecto al motor ⑨. *De este modo se asegura la correcta dirección de marcha de las cuchillas.*

Montaje EH 600/36:

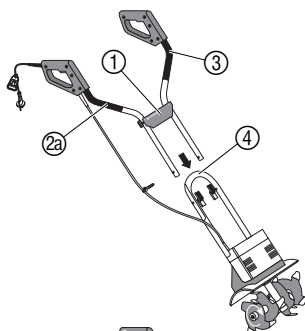

En la motoazada EH 600/36 la barra izquierda ③ está premontada con la pieza de unión ①.

1. Introduzca la barra derecha con cable de conexión ②a en la pieza de unión ①.
2. Gire la barra derecha con cable de conexión ②a y la barra izquierda ③ hacia fuera a la posición de trabajo.
3. Introduzca los extremos libres de las barras ②a/③ en las entalladuras laterales del estribo del motor ④ hasta que coincidan los orificios.



¡Correcta posición de las barras!

→ Los dos puntos rojos a deben coincidir.

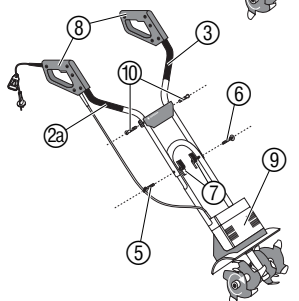
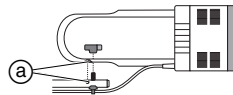

4. Introduzca el tornillo con la guía del cable ⑤ desde fuera en el orificio con los puntos rojos a de la barra derecha ②a.
5. Introduzca el tornillo ⑥ desde fuera en el orificio de la barra izquierda ③.
6. Ponga las dos tuercas ⑦ en los tornillos ⑤/⑥ y apriételas hasta que estén paralelas con las barras una vez apretadas. *De este modo se evita que se enganchen o enreden con las plantas.*
7. Compruebe la posición de las asas ⑧ con respecto al motor ⑨. *De este modo se asegura la correcta dirección de marcha de las cuchillas.*
8. Desplace la pieza de unión ① hacia arriba, hasta que las flechas b de las barras y de la pieza de unión coincidan.
9. Atornille los tornillos (4,2 x 19) ⑩ en las barras hasta que la cabeza de los tornillos esté a ras con la pieza de plástico de la pieza de unión ①.

El cable de unión ⑪ ya está previamente montado en el tornillo con guía de cable ⑤.

10. Introduzca a presión el cable de conexión ⑪ en la fijación del cable ⑫ de la pieza de unión.

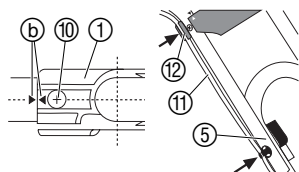

→ Estar seguro de que todas las tuercas y tornillos están apretados para asegurar las condiciones de seguridad.

4. Manejo

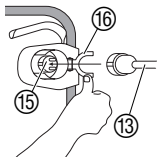

Conexión de EH 600/20:

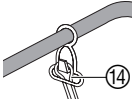

Conexión de la motoazada

1. Introduzca el cable de prolongación ⑬, haciendo un lazo, en el dispositivo recogecable ⑭. *De este modo evitará la desconexión involuntaria del enchufe eléctrico.*
2. Abra la fijación del cable ⑯ y enchufe el cable de prolongación ⑬ por abajo en la clavija ⑮.
3. Enchufe el cable de prolongación ⑬ a la red.

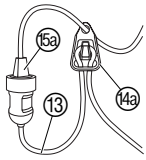

Conexión de EH 600/36:

1. Ponga el cable de prolongación ⑬ en forma de lazo en el bloqueo del cable ⑭a. *De este modo se evita la desconexión involuntaria del enchufe.*
2. Enchufe la clavija de conexión ⑮ en el cable de prolongación ⑮a.
3. Enchufe el cable de prolongación ⑬ a la red.

Arranque de la motoazada



¡ Peligro de lesiones porque la motoazada no se desconecta!

→ **¡ No quite ni ponga fuera de servicio mediante puente los dispositivos de seguridad de la motoazada (p.ej., mediante fijación del interruptor / de la palanca en el asa)!**

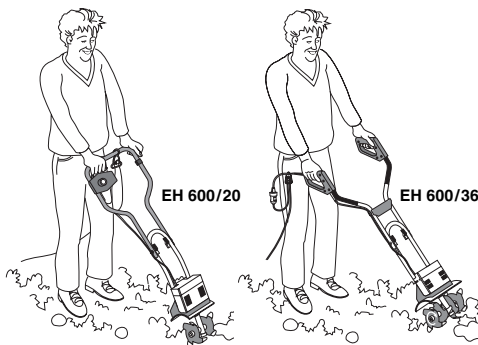

¡ Atención!

Marcha por inercia de la motoazada:

- **¡ No levante ni transporte nunca la motoazada con el motor en marcha!**
- **¡ Mantenga una distancia segura de los pies con las cuchillas al poner en marcha la motoazada!**



¡ Atención! Posición de trabajo:

→ **Conduzca la motoazada siempre con ambas manos en las asas (ver figura), ya que, de lo contrario, se vuelve hacia el usuario.**

→ **Conduzca la motoazada a paso lento.**

Arranque de EH 600/20:

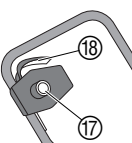
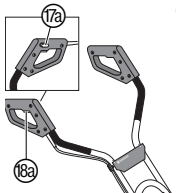

Arranque de EH 600/36:

1. Mantenga apretado el bloqueo de conexión ⑰ y apriete la palanca ⑱ hacia la barra. *La motoazada arranca.*
2. Suelte el bloqueo de conexión ⑰.

1. Mantenga apretado el bloqueo de conexión ⑰a con el dedo pulgar y apriete el interruptor ⑱a con el dedo índice y/o corazón. *La motoazada arranca.*
2. Suelte el bloqueo de conexión ⑰a.

El movimiento de rotación de las cuchillas hace avanzar la motoazada. Frenando el movimiento de avance se puede aumentar la profundidad de penetración (dependiente de las características de la tierra). Al girar y mover hacia atrás la motoazada se ha de tener un cuidado especial.

5. Mantenimiento

Limpe la motoazada después de cada uso:

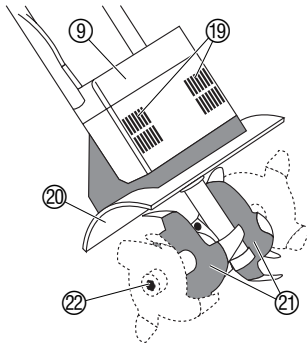

Cambio de las cuchillas:

EH 600/20

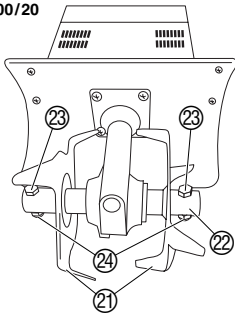

¡Atención!

→ **Desenchufe el cable de la red antes de realizar los trabajos de mantenimiento.**



¡Peligro de daños personales y materiales!

→ **No limpie la motoazada debajo de agua corriente (en especial a alta presión).**

¡Durante y después del uso el motor puede alcanzar una temperatura elevada!

→ **Use guantes durante los trabajos de mantenimiento.**

La motoazada no necesita apenas mantenimiento.

El motor está libre de mantenimiento y no debe abrirse.

Las entradas del aire de refrigeración (19) del motor (9) deben estar siempre libres de suciedad.

1. Limpie los restos de tierra y suciedad con un trapo seco o un cepillo de las entradas del aire de refrigeración (19) y de la cubierta de seguridad (20).
2. Limpie las cuchillas (21) y el eje de accionamiento (22) y recúbralos con un aceite biodegradable.



¡Atención!

¡Peligro de lesiones con cuchillas erróneas!

→ **Utilice solamente las cuchillas originales GARDENA correspondientes al modelo.**

- EH 600/20 (21) Cuchillas para Art. Nº 2414
- EH 600/36 (21a) Cuchillas para Art. Nº 2415

Las cuchillas GARDENA puede adquirirlas al concesionario GARDENA o directamente de GARDENA.

1. Limpie la zona de atornillamiento de las cuchillas.
2. Sujete el tornillo hexagonal M8 (23) en dirección contraria y afloje la tuerca autoblocante (24) con una llave de horquilla o poligonal (ancho de llave 13).
3. Quite las cuchillas (21)/(21a) del eje de accionamiento (22).
4. Limpie el eje de accionamiento (22) y lubríquelo con un aceite biodegradable.

¡Sentido de rotación de las cuchillas!

Las flechas del sentido de rotación del motor y de las nuevas cuchillas deben indicar en la misma dirección.

5. Introduzca las cuchillas nuevas (21)/(21a) en el eje de accionamiento de forma que los orificios coincidan.

EH 600/36

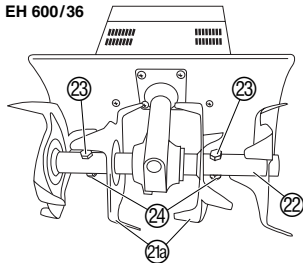

6. Introduzca el tornillo hexagonal M8 ②③ en el orificio.
7. Ponga la tuerca autoblocante **nueva** ②④ (se adjunta con la cuchilla nueva).
8. Sujete el tornillo hexagonal M8 ②③ en dirección contraria y apriete la tuerca autoblocante ②④ **nueva** con una llave de horquilla o poligonal (ancho de llave 13).

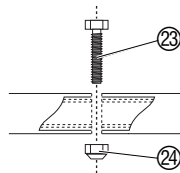

Atención: cada vez que se suelte el atornillamiento de las cuchillas debe utilizarse una nueva tuerca autofijadora ②④.

Las reparaciones deben ser realizadas exclusivamente por los talleres de servicio GARDENA o por comerciantes autorizados por GARDENA.

6. Puesta fuera de servicio

EH 600/20

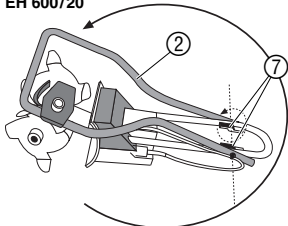

EH 600/36

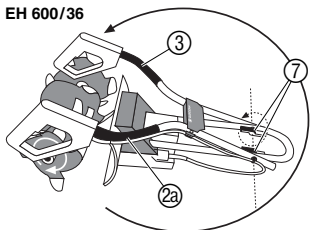

Almacenamiento



¡Peligro de incendio!

→ Mantener el lugar de almacenamiento lejos de combustibles, aceites, grasas o gases.

El lugar de almacenamiento debe ser seco, protegido contra las heladas y no accesible para los niños.

1. Afloje las tuercas ⑦.
2. **EH 600/20:**

Doble las barras ② a hacia abajo.

Al doblar las barras hacia abajo tenga cuidado que el cable de conexión no quede aplastado o sufra desperfectos.

EH 600/36:

Doble las barras ②/③ hacia abajo.

Al doblar las barras hacia abajo tenga cuidado que el cable de conexión no quede aplastado o sufra desperfectos.

El estribo del motor sirve también como asa de transporte y para colgar en el lugar de almacenamiento.

Basura:

(de conformidad con
RL 2002/96/EC)



El dispositivo no debe tirarse al contenedor normal de basura, sino a un contenedor especialmente diseñado para ello.

7. Datos técnicos

	EH 600/20	EH 600/36
Potencia absorbida motor	600 W	600 W
Tensión de la red	230 V (AC)	230 V (AC)
Frecuencia	50/60 Hz	50/60 Hz
Anchura de trabajo	200 mm	360 mm
Profundidad de trabajo (máx.)	180 mm	180 mm
Peso	6,5 kg	7,9 kg
Número de cuchillas	2	4
Revoluciones de trabajo	approx. 230 r.p.m.	approx. 230 r.p.m.
Area de trabajo con relación a la emisión $L_{pA}^{1)}$	84 dB (A)	84 dB (A)
Area de trabajo con relación al nivel sonoro $L_{WA}^{1)}$	medido 92 dB (A) garantizado 93 dB (A)	medido 92 dB (A) garantizado 93 dB (A)
Vibraciones de la mano $a_{vhw}^{1)}$	< 2,5 m/s ²	< 2,5 m/s ²

1) Método medido de acuerdo con NE 709; NE 60335-1

8. Servicio

Garantía

En caso de garantía, las prestaciones del servicio son gratuitas para usted.

Para este producto GARDENA concede una garantía de 2 años (a partir de la fecha de compra). Esta garantía se refiere a todos los defectos esenciales del producto que tengan de origen defectos de materiales o de fabricación. La garantía se efectúa mediante intercambio por un artículo en perfectas condiciones o mediante la reparación gratuita de la pieza enviada, según nuestro criterio, sólo en el caso de que se hayan cumplido los siguientes requisitos:

- El aparato fue manipulado correctamente y según las indicaciones del manual de instrucciones.
- Ni el cliente ni terceros intentaron repararlo.
- Las cuchillas son piezas de desgaste y están excluidas de la garantía.

Esta garantía del fabricante no afectará la existente entre el distribuidor/vendedor.

En caso de avería, envíe el aparato defectuoso, junto con el comprobante de compra y una descripción de la avería, franqueado, a la dirección de servicio indicada al dorso.

<p>D <i>Produkthftung</i></p>	<p>Wir weisen ausdrücklich darauf hin, dass wir nach dem Produkthaftungsgesetz nicht für durch unsere Geräte hervorgerufene Schäden einzustehen haben, sofern diese durch unsachgemäße Reparatur verursacht oder bei einem Teileaustausch nicht unsere Original GARDENA Teile oder von uns freigegebene Teile verwendet werden und die Reparatur nicht vom GARDENA Service oder dem autorisierten Fachmann durchgeführt wird. Entsprechendes gilt für Ergänzungssteile und Zubehör.</p>
<p>GB <i>Product Liability</i></p>	<p>We expressly point out that, in accordance with the product liability law, we are not liable for any damage caused by our units if it is due to improper repair or if parts exchanged are not original GARDENA parts or parts approved by us, and, if the repairs were not carried out by a GARDENA Service Centre or an authorised specialist. The same applies to spare parts and accessories.</p>
<p>F <i>Responsabilité</i></p>	<p>Nous vous signalons expressément que GARDENA n'est pas responsable des dommages causés par ses appareils, dans la mesure où ces dommages seraient causés suite à une réparation non conforme, dans la mesure où, lors d'un échange de pièces, les pièces d'origine GARDENA n'auraient pas été utilisées, ou si la réparation n'a pas été effectuée par le Service Après-Vente GARDENA ou l'un des Centres SAV agréés GARDENA. Ceci est également valable pour tout ajout de pièces et d'accessoires autres que ceux préconisés par GARDENA.</p>
<p>NL <i>Productaansprakelijkheid</i></p>	<p>Wij wijzen er nadrukkelijk op, dat wij op grond van de wet aansprakelijkheid voor producten niet aansprakelijk zijn voor schade ontstaan door onze apparaten, indien deze door onvakkundige reparatie veroorzaakt zijn, of er bij het uitwisselen van onderdelen geen gebruik gemaakt werd van onze originele GARDENA onderdelen of door ons vrijgegeven onderdelen en de reparatie niet door de GARDENA technische dienst of de bevoegde vakman uitgevoerd werd. Ditzelfde geldt voor extra-onderdelen en accessoires.</p>
<p>S <i>Produktansvar</i></p>	<p>Tillverkaren är inte ansvarig för skada som orsakats av produkten om skadan beror på att produkten har reparerats felaktigt eller om, vid reparation eller utbyte, andra än Original GARDENA reservdelar har använts. Samma sak gäller för kompletteringsdelar och tillbehör.</p>
<p>I <i>Responsabilità del prodotto</i></p>	<p>Si rende espressamente noto che, conformemente alla legislazione sulla responsabilità del prodotto, non si risponde di danni causati da nostri articoli se originati da riparazioni eseguite non correttamente o da sostituzioni di parti effettuate con materiale non originale GARDENA o comunque da noi non approvato e, in ogni caso, qualora l'intervento non venga eseguito da un centro assistenza GARDENA o da personale specializzato autorizzato. Lo stesso vale per le parti complementari e gli accessori.</p>
<p>E <i>Responsabilidad de productos</i></p>	<p>Advertimos que conforme a la ley de responsabilidad de productos no nos responsabilizamos de daños causados por nuestros aparatos, siempre y cuando dichos daños hayan sido originados por arreglos o reparaciones indebidas, por recambios con piezas que no sean piezas originales GARDENA o bien piezas autorizadas por nosotros, así como en aquellos casos en que la reparación no haya sido efectuada por un Servicio Técnico GARDENA o por un técnico autorizado. Lo mismo es aplicable para las piezas complementarias y accesorios.</p>
<p>P <i>Responsabilidade sobre o produto</i></p>	<p>Queremos salientar que segundo a lei da responsabilidade do fabricante, nós não nos responsabilizaremos por danos causados pelo nosso equipamento, quando estes ocorram em decorrência de reparações inadequadas ou da substituição de peças por peças não originais da GARDENA, ou peças não autorizadas. A responsabilidade tornar-se-à nula também depois de reparações realizadas por oficinas não autorizadas pela GARDENA. Esta restrição valerá também para peças adicionais e acessórios.</p>
<p>DK <i>Produktansvar</i></p>	<p>Vi gør udtrykkeligt opmærksom på at i henhold til produktansvarsloven er vi ikke ansvarlige for skader forårsaget af vores udstyr, hvis det skyldes uautoriserede reparationer eller hvis dele er skiftet ud og der ikke er anvendt originale GARDENA dele eller dele godkendt af os, eller hvis reparationerne ikke er udført af GARDENA-service eller en autoriseret fagmand. Det samme gælder for ekstra udstyr og tilbehør.</p>

<p>D EU-Konformitätserklärung Maschinenverordnung (9. GSGVO) / EMVG / Niedersp. RL Der Unterzeichnete GARDENA International GmbH, Hans-Lorenser-Str. 40, D-89079 Ulm, bestätigt, dass das nachfolgend bezeichnete Gerät in der von uns in Verkehr gebrachten Ausführung die Anforderungen der harmonisierten EU-Richtlinien, EU-Sicherheitsstandards und produktspezifischen Standards erfüllt. Bei einer nicht mit uns abgestimmten Änderung des Gerätes verliert diese Erklärung ihre Gültigkeit.</p>	<p>Bezeichnung des Gerätes: Elektro-Bodenhacke Description of the unit: Electric Hoe Désignation du matériel: Bineuse électrique Omschrijving van het apparaat: Elektrische bodemfrees Produktbeskrivning: Elektrisk Kultivator Descrizione del prodotto: Elettrozappa Descripción de la mercancía: Motoazada eléctrica Descrição do aparelho: Sachola Eléctrica Beskrivelse af enhederne: Elektrisk fræser</p>
<p>GB EU Certificate of Conformity The undersigned GARDENA International GmbH, Hans-Lorenser-Str. 40, D-89079 Ulm, hereby certifies that, when leaving our factory, the unit indicated below is in accordance with the harmonised EU guidelines, EU standards of safety and product specific standards. This certificate becomes void if the unit is modified without our approval.</p>	<p>Typ: Art.-Nr.: Type: Art. No.: Type: Référence : Typ: EH 600/20 Art. nr.: 2414 Type: Art.n.r.: Modello: EH 600/36 Art. nr.: 2415 Tipo: Art. Nº: Tipo: Art. Nº: Type: Varenr. :</p>
<p>F Certificat de conformité aux directives européennes Le constructeur, soussigné : GARDENA International GmbH, Hans-Lorenser-Str. 40, D-89079 Ulm, déclare qu'à la sortie de ses usines le matériel neuf désigné ci-dessous était conforme aux prescriptions des directives européennes énoncées ci-après et conforme aux règles de sécurité et autres règles qui lui sont applicables dans le cadre de l'Union européenne. Toute modification portée sur ce produit sans l'accord express de GARDENA supprime la validité de ce certificat.</p>	<p>EU-Richtlinien: Harmonisierte EN: EU directives: 98/37/EC EN 12100-1 Directives européennes: 73/23/EC EN 12100-2 EU-richtlijnen: 89/336/EC EN 709 EU direktiv: 93/68/EC EN 60335-1 Direttive UE: Normativa UE: Directrices da UE: 2000/14/EC EU Retningslinier:</p>
<p>NL EU-overeenstemmingsverklaring Ondergetekende GARDENA International GmbH, Hans-Lorenser-Str. 40, D-89079 Ulm, bevestigt, dat het volgende genoemde apparaat in de door ons in de handel gebrachte uitvoering voldoet aan de eis van, en in overeenstemming is met de EU-richtlijnen, de EU-veiligheidsstandaard en de voor het product specifieke standaard. Bij een niet met ons afgestemde verandering aan het apparaat verliest deze verklaring haar geldigheid.</p>	<p>Hinterlegte Dokumentation: GARDENA Technische Dokumentation Konformitätsbewertungsverfahren: Nach 2000/14/EG Art. 14 Anhang VI Deposited Documentation: GARDENA Technical Documentation according to 2000/14/EC Art. 14 Annex VI Conformity Assessment Procedure: Documentation déposée : Documentation technique GARDENA Procédure d'évaluation de la conformité : Selon 2000/14/CE art. 14 Annexe VI</p>
<p>S EU Tillverkarintyg Undertecknad firma GARDENA International GmbH, Hans-Lorenser-Str. 40, D-89079 Ulm, intygar härmed att nedan nämnda produkter överensstämmer med EU:s direktiv, EU:s säkerhetsstandard och produktspecifikation. Detta intyg upphör att gälla om produkten ändras utan vårt tillstånd.</p>	<p>Schall-Leistungspegel: gemessen / garantiert Noise level: measured / guaranteed Puissance acoustique : mesurée / garantie Geluidsniveau: gemeten / gegarandeerd Ljudnivå: uppmätt / garanterad Livello rumorosità: testato / garantito Nível sonoro: medido / garantizado Nível de ruído: medido / garantido Lydtryksniveau: afmålt / garanti Art. 2414 92 dB (A) / 93 dB (A) Art. 2415 92 dB (A) / 93 dB (A)</p>
<p>I Dichiarazione di conformità alle norme UE La sottoscritta GARDENA International GmbH, Hans-Lorenser-Str. 40, D-89079 Ulm, certifica che il prodotto qui di seguito indicato, nei modelli da noi commercializzati, è conforme alle direttive armonizzate UE nonché agli standard di sicurezza e agli standard specifici di prodotto. Qualunque modifica apportata al prodotto senza nostra specifica autorizzazione invalida la presente dichiarazione.</p>	<p>Anbringningsjahr der CE-Kennzeichnung: Year of CE marking: Date d'apposition du marquage CE : Installatiejaar van de CE-aanduiding: 2000 CE-Märkningsår: Anno di rilascio della certificazione CE: Colocación del distintivo CE: Ano de marcação pela CE: CE-Mærkningsår:</p>
<p>E Declaración de conformidad de la UE El que suscribe GARDENA International GmbH, Hans-Lorenser-Str. 40, D-89079 Ulm, declara que la presente mercancía, objeto de la presente declaración, cumple con todas las normas de la UE, en lo que a normas técnicas, de homologación y de seguridad se refiere. En caso de realizar cualquier modificación en la presente mercancía sin nuestra previa autorización, esta declaración pierde su validez.</p>	<p> Thomas Heint Technische Leitung Technical Dept. Manager Direction technique Hoofd technische dienst Technical Director Direzione Tecnica Dirección Técnica Director Técnico Teknisk direktør</p> <p>Ulm, den 01.10.2001 Ulm, 01.10.2001 Fait à Ulm, le 01.10.2001 Ulm, 01-10-2001 Ulm, 2001.10.01. Ulm, 01.10.2001 Ulm, 01.10.2001 Ulm, 01.10.2001 Ulm, 01.10.2001</p>
<p>P Certificado de conformidad da UE Os abaixo mencionados GARDENA International GmbH, Hans-Lorenser-Str. 40, D-89079 Ulm, por este meio certificam que ao sair da fábrica o aparelho abaixo mencionado está de acordo com as diretrizes harmonizadas da UE, padrões de segurança e de produtos específicos. Este certificado ficará nulo se a unidade for modificada sem a nossa aprovação.</p>	<p>Ulm, den 01.10.2001 Ulm, 01.10.2001 Fait à Ulm, le 01.10.2001 Ulm, 01-10-2001 Ulm, 2001.10.01. Ulm, 01.10.2001 Ulm, 01.10.2001 Ulm, 01.10.2001 Ulm, 01.10.2001</p>
<p>DK EU Overensstemmelse certificat Undertegnede GARDENA International GmbH, Hans-Lorenser-Str. 40, D-89079 Ulm bekræfter hermed, at enheder listet herunder, ved afsendelse fra fabrikken, er i overensstemmelse med harmoniserede EU retningslinier, EU sikkerhedsstandarder og produktspecifikationsstandarder. Dette certifikat træder ud af kraft hvis enhederne er ændret uden vor godkendelse.</p>	<p>Ulm, den 01.10.2001 Ulm, 01.10.2001 Fait à Ulm, le 01.10.2001 Ulm, 01-10-2001 Ulm, 2001.10.01. Ulm, 01.10.2001 Ulm, 01.10.2001 Ulm, 01.10.2001 Ulm, 01.10.2001</p>

**Elektro-Bodenhacke
600 / 20**
Art. 2414

Bild Nr.	Ersatzteil-Nr. Art.-Nr. 2414	Bezeichnung Elektro-Bodenhacke EH 600/20	Bild Nr.	Ersatzteil-Nr. Art.-Nr. 2414	Bezeichnung Elektro-Bodenhacke EH 600/20
1	2414-00.620.00	Messerwalze, rechts vollst.	17+16	2415-00.711.00	Elektromotor, vollst.
2	2415-00.600.31	Schutzkappe	18	2415-00.600.66	Deckel
3	2415-00.600.32	Filzring gross, hell	19	410-00.000.38	Blechschraube 4,2 x 19-C-H
4	2415-00.600.54	Sechskantschraube M 8 x 40	20	2414-00.630.00	Messerwalze, links vollst.
5+27	2415-00.720.00	Getriebe, vollst.	21	4062-00.600.24	PT-Schraube K 40 PH x 25
6	2415-00.600.56	Sechskant-Hutmutter M 8	22	2414-00.652.00	Motorschalter, kpl.
7	2415-00.600.35	Blechschraube 6,3 x 25-C-T30	23	2300-00.600.21	Knickschutztüle
8	2415-00.600.52	Klauenkupplung	24	4060-00.620.01	Zugentlastung
9	2414-00.600.01	Abdeckung 220, besch.	26	2414-00.651.00	Holm-Oberteil, vollst.
10	2415-00.600.51	Hülsenkupplung	27	2415-00.600.58	Filzring für Getriebe, klein, dunkel
11	2555-00.600.76	Blechschraube 4,2 x 50-F-H	28	2414-00.650.01	Anschlag
12	2415-00.600.57	Kombischraube besch. M 4 x 12-S3	29	2414-00.640.00	Holm-Unterteil, vollst.
13	2415-00.600.01	Konsole	30	78420-00.600.36	Kabelführung
14		Typschild	31	2415-00.600.41	Flügelmutter
15	2415-00.600.61	Gehäuse	32	78420-00.600.34	Flachrundschraube
16	2415-00.613.00	Verdrahtungsleitung	33	2300-00.600.31	Blechschraube 3,5 x 13-F-H



Bild Nr.	Ersatzteil-Nr. Art.-Nr. 2415	Bezeichnung Elektro-Bodenhacke EH 600/36	Bild Nr.	Ersatzteil-Nr. Art.-Nr. 2415	Bezeichnung Elektro-Bodenhacke EH 600/36
1	2415-00.630.00	Messerwalze, vollst.	17+16	2415-00.711.00	Elektromotor, kpl.
2	2415-00.600.31	Schutzkappe	18	2415-00.600.66	Deckel
3	2415-00.600.32	Filzring, gross, hell	19	410-00.000.38	Blechschrabe 4,2 x 19-C-H
4	2415-00.600.54	Sechskantschraube M 8 x 40	20	2415-00.770.01	Schaltergriff (Paar)
5	2415-00.720.00	Getriebe, vollst.	21	2415-00.650.16	Netzschalter
	2415-00.600.58	Filzring klein, dunkel	22	2415-00.651.00	Netzkabel
6	2415-00.600.56	Hutmutter M 8	23	2300-00.600.21	Knickschutzülle
7	2415-00.600.35	Blechschrabe 6,3 x 25-C-T30	24	2580-00.600.37	Kabelzugentlastung
8	2415-00.600.52	Klauenkupplung	25	2415-00.652.00	Kabelzugentlastung
9	2415-00.600.26	Abdeckung, besch.	26	2415-00.653.00	Griffrohr, kpl.
10	2415-00.600.51	Hülsenkupplung	27	2415-00.770.02	Griff (Paar)
11	2555-00.600.76	Blechschrabe 4,2 x 50-F-H	28	2415-00.600.70	Traverse
12	2415-00.600.57	Kombi-Schraube, besch. M 4 x 12-S3	29	2415-00.640.00	Holm-Unterteil, vollst.
13	2415-00.600.01	Konsole	30	78420-00.600.36	Kabelführung
14		Typschild	31	2415-00.600.41	Flügelmutter
15	2415-00.600.61	Gehäuse	32	78420-00.600.34	Flachrundschrabe
16	2415-00.613.00	Verdrahtungsleitung, kpl.			

Deutschland / Germany

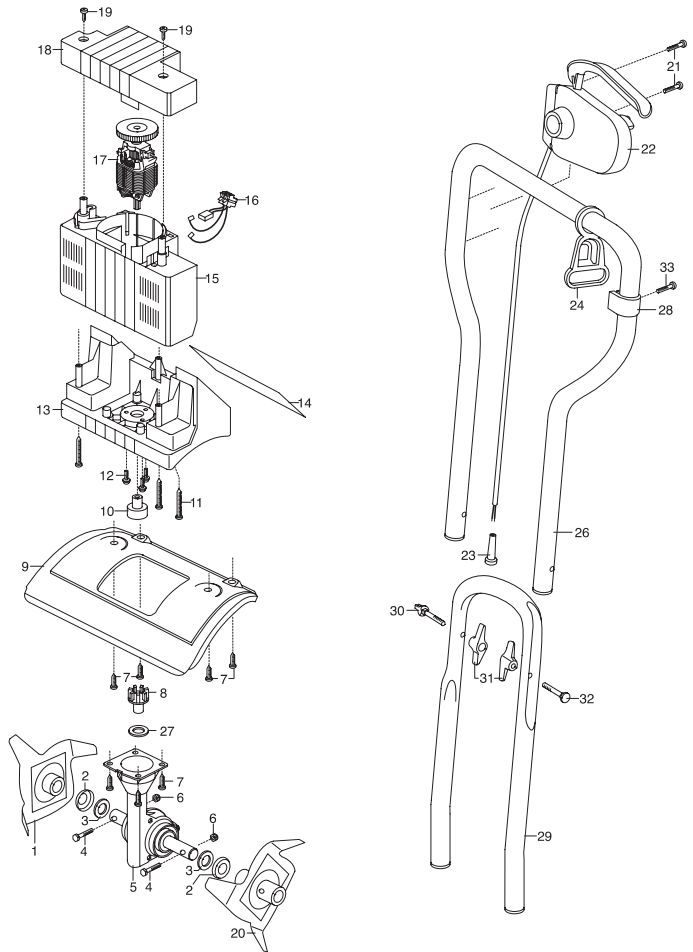
GARDENA
Manufacturing GmbH
Service Center
Hans-Lorenser-Straße 40
D-89079 Ulm
Produktfragen:
(+49) 731 490-123
Reparaturen:
(+49) 731 490-290
service@gardena.com

Argentina

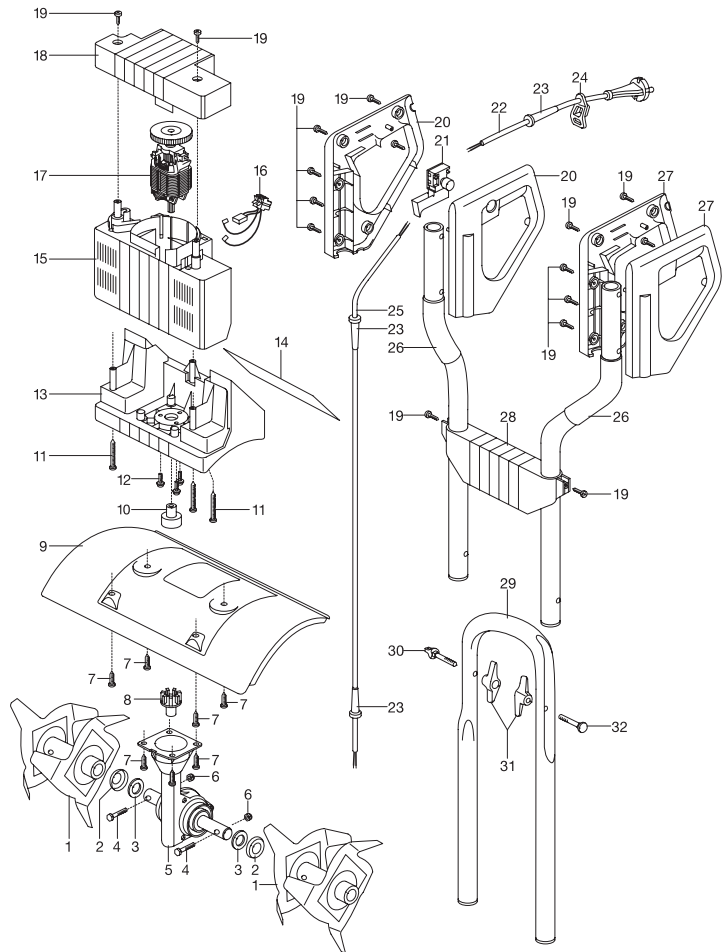
Argensem® S.A.
Calle Colonia Japonesa s/n
(1625) Loma Verde
Escobar, Buenos Aires
Phone: (+54) 34 88 49 40 40
info@argensem.com.ar

Australia

Nylex Consumer Products
50-70 Stanley Drive
Somerton, Victoria, 3062
Phone: (+61) 1800 658 276
spare.parts@nylex.com.au

Austria / Österreich

GARDENA
Österreich Ges.m.b.H.
Stettnerweg 11-15
2100 Korneuburg
Tel.: (+43) 22 62 7 45 45 36
kundendienst@gardena.at

Belgium

GARDENA Belgium NV/SA
Sterrebeekstraat 163
1930 Zaventem
Phone: (+32) 2 7 20 92 12
Mail: info@gardena.be

Brazil

Palash Comércio e
Importação Ltda.
Rua Américo Brasiliense,
2414 - Chácara Sto Antonio
São Paulo - SP - Brasil -
CEP 04715-005
Phone: (+55) 11 5181-0909
eduardo@palash.com.br

Bulgaria

DENEX LTD.
2 Luis Ahalier Str. - 7th floor
Sofia 1404
Phone: (+359) 2 958 18 21
office@denex-bg.com

Canada

GARDENA Canada Ltd.
100 Summerlea Road
Brampton, Ontario L6T 4X3
Phone: (+1) 905 792 93 30
info@gardenacanada.com

Chile

Antonio Martinic y Cia Ltda.
Cassillas 272
Centro de Cassillas
Santiago de Chile
Phone: (+56) 2 20 10 708
garfar_cl@yahoo.com

Costa Rica

Compania Exim
Euroberoamericana S.A.
Los Colegios, Moravia,
200 metros al Sur del Colegio
Saint Francis - San José
Phone: (+506) 297 68 83
exim_euro@racsa.co.cr

Croatia

KLIS d.o.o.
Stanciceva 79
10419 Vukovina
Phone: (+385) 1 622 777 0
gardena@klis-trgovina.hr

Cyprus

FARMOKIPIKI LTD
P.O. Box 7098
74, Digeni Akritra Ave.
1641 Nicosia
Phone: (+357) 22 75 47 62
condam@spidernet.com.cy

Czech Republic

GARDENA spol. s r.o.
Řípská 20a, č.p. 1153
627 00 Brno
Phone: (+420) 800 100 425
gardena@gardenabrn.cz

Denmark

GARDENA Norden AB
Salgsafdeling Danmark
Box 9003
S-200 39 Malmö
info@gardena.dk

Finland

Habitec Oy
Martinkyläntie 52
01720 Vantaa

France

GARDENA
PARIS NORD 2
69, rue de la Belle Etoile
BP 57080
ROISSY EN FRANCE
95948 ROISSY CDG CEDEX
Tél. (+33) 0826 101 455
service.consommateurs@
gardena.fr

Great Britain

GARDENA UK Ltd.
27-28 Brenkley Way
Bleazard Business Park
Seaton Burn
Newcastle upon Tyne
NE13 6DS
info@gardena.co.uk

Greece

Agrokrip
Psomadopoulos S.A.
Ifaistou 33A
Industrial Area Koropi
194 00 Athens Greece
V.A.T. EL093474846
Phone: (+30) 210 66 20 225
service@agrokrip.gr

Hungary

GARDENA
Magyarország Kft.
Késmárk utca 22
1158 Budapest
Phone: (+36) 80 20 40 33
gardena@gardena.hu

Iceland

Ó. Johnson & Kaaber
Tunguhalsi 1
110 Reykjavik
oaj@ojk.is

Ireland

Michael McLoughlin & Sons
Hardware Limited
Long Mile Road
Dublin 12

Italy

GARDENA Italia S.p.A.
Via Donizetti 22
20020 Lainate (Mi)
Phone: (+39) 02.93.94.71
info@gardenaitalia.it

Japan

KAKUICHI Co. Ltd.
Sumitomo Realty &
Development Kojimachi
BLDG., 8F
5-1 Nibannayo, Chiyoda-ku
Tokyo 102-0084
Phone: (+81) 33 264 4721
m_ishihara@kaku-ichi.co.jp

Luxembourg

Magasins Jules Neuberg
Grand Rue 30
Boîte postale 12
L-2010 Luxembourg
Phone: (+352) 40 14 01
info@neuberg.lu

Netherlands

GARDENA Nederland B.V.
Postbus 50176
1305 AD ALMERE
Phone: (+31) 36 521 00 00
info@gardena.nl

Neth. Antilles

Jonka Enterprises N.V.
Sta. Rosa Weg 196
P.O. Box 8200
Curaçao
Phone: (+599) 9 767 66 55
pgm@jonka.com

New Zealand

NYLEX New Zealand Limited
Building 2, 118 Savill Drive
Mangere, Auckland
Phone: (+64) 9 270 1806
lena.chapman@nylex.com.au

Norway

GARDENA Norden AB
Salgskontor Norge
Karihaugveien 89
1086 Oslo
info@gardena.no

Poland

GARDENA Polska Sp. z o.o.
Szymanów 9 d
05-532 Baniocha
Phone: (+48) 22 727 56 90
gardena@gardena.pl

Portugal

GARDENA Portugal Lda.
Recta da Granja do Marquês
Edif. GARDENA Algueirão
2725-596 Mem Martins
Phone: (+351) 21 922 85 30
info@gardena.pt

Romania

MADEX INTERNATIONAL SRL
Soseaua Odaii 117-123,
Sector 1,
București, RO 013603
Phone: (+40) 21 352 76 03
madex@ines.ro

Russia / Россия

ООО ГАРДЕНА РУС
123007, г. Москва
Хорошевское шоссе, д. 32А
Тел.: (+7) 495 247 25 10
info@gardena-rus.ru

Singapore

Hy - Ray PRIVATE LIMITED
40 Jalan Pemimpin
#02-08 Tat Ann Building
Singapore 577185
Phone: (+65) 6253 2277
hyray@singnet.com.sg

Slovak Republic

GARDENA Slovensko, s.r.o.
Panónska cesta 17
851 04 Bratislava
Phone: (+421) 263 453 722
info@gardena.sk

Slovenia

GARDENA d.o.o.
Brodišče 15
1236 Trzin
Phone: (+386) 1 580 93 32
servis@gardena.si

South Africa

GARDENA
South Africa (Pty.) Ltd.
P.O. Box 11534
Vorna Valley 1686
Phone: (+27) 11 315 02 23
sales@gardena.co.za

Spain

GARDENA IBÉRICA S.L.U.
C/ Basauri, nº 6
La Florida
28023 Madrid
Phone: (+34) 91 708 05 00
atencioncliente@gardena.es

Sweden

GARDENA Norden AB
Försäljningskontor Sverige
Box 9003
200 39 Malmö
info@gardena.se

Switzerland / Schweiz

GARDENA (Schweiz) AG
Bitzberg 1
1814 Bachenbülach
Phone: (+41) 848 800 464
info@gardena.ch

Turkey

GARDENA / Dost Diş Ticaret
Müessesilik A.Ş. Sanayi
Çad. Adil Sokak No. 1
Kartal - İstanbul
Phone: (+90) 216 38 93 939
info@gardena-dost.com.tr

Ukraine / Украина

ALTSEST JSC
4 Petropavlivska Street
Petropavlivska
Borschahivka Town
Kyivo Svyatoshyn Region
08130, Ukraine
Phone: (+380) 44 459 57 03
upryr@altsest.kiev.ua

USA

Melnor Inc.
3085 Shawnee Drive
Winchester, VA 22604
Phone: (+1) 540 722-9080
service_us@melnor.com

2415-20.960.09/0906

© GARDENA

Manufacturing GmbH
D-89070 Ulm

http://www.gardena.com