

3 l
Art. 867

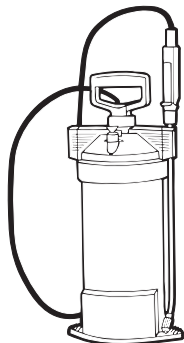

5 l
Art. 869

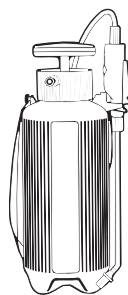

5 l
Art. 875

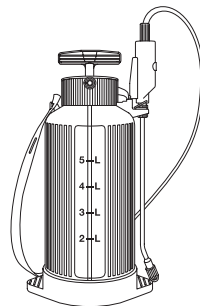

5 l
Art. 879 / 880

D **Gebrauchsanweisung**
Drucksprüher

GB **Operating Instructions**
Pressure Sprayer

F **Mode d'emploi**
Pulvérisateur à pression préalable / Pulvérisateur

NL **Gebruiksaanwijzing**
Drukspuit

S **Bruksanvisning**
Tryckspruta

I **Istruzioni per l'uso**
Irroratore a pressione

E **Manual de instrucciones**
Pulverizador a presión

P **Instruções de utilização**
Pulverizador de Pressão

DK **Brugsanvisning**
Tryksprøjte

Pulvérisateur à pression préalable / Pulvérisateur GARDENA

Bienvenue dans le jardin de GARDENA ...



Veillez lire attentivement le mode d'emploi et respecter ses indications. Utilisez-le pour vous familiariser avec le pulvérisateur, son emploi correct ainsi que les consignes de sécurité.



Pour des raisons de sécurité, les enfants, jeunes de moins de 16 ans et personnes n'ayant pas lu ce mode d'emploi ne doivent pas utiliser ce pulvérisateur.

→ Veuillez conserver ce mode d'emploi dans un endroit sûr.

Table des matières

1. Domaine d'utilisation du pulvérisateur GARDENA	17
2. Pour votre sécurité	18
3. Montage	19
4. Utilisation	20
5. Nettoyage	22
6. Incidents de fonctionnement	22
7. Mise hors service	23
8. Accessoires disponibles	23
9. Caractéristiques techniques	23
10. Service Après-Vente	23

1. Domaine d'utilisation du pulvérisateur GARDENA

Finalité

Le pulvérisateur GARDENA est conçu pour la dispersion de produits phytosanitaires¹⁾, de dés herbants¹⁾, d'engrais¹⁾, de nettoyeurs pour vitres¹⁾, d'agents protecteurs pour véhicules et conservateurs¹⁾, liquides, exempts de solvants, dans des maisons et jardins privés.

Il n'a pas le droit d'être utilisé dans des installations, parcs et centres sportifs publics ni dans le domaine agricole ou forestier.

Le respect du mode d'emploi joint par le fabricant est indispensable à l'utilisation correcte du pulvérisateur.

1) Conformément à la loi sur les produits phytosanitaires et les nettoyeurs, seuls les produits autorisés (commerce spécialisé agréé) ont le droit d'être utilisés.

Attention



En raison des risques de dommages corporels, il est seulement permis de diffuser avec le pulvérisateur GARDENA les produits liquides mentionnés. Les acides, désinfectants et imperméabilisants sont proscrits.

Il est recommandé de n'utiliser que les produits phytosanitaires autorisés par l'office compétent en la matière. A la date de fabrication de l'appareil, il n'est pas connu d'effets nocifs de produits phytosanitaires autorisés par l'Office fédéral de biologie BBA sur les matériaux de l'appareil.

En cas de dispersion d'insecticides, d'herbicides et de fongicides ou de produits liquides à pulvériser pour lesquels le fabricant prévoit des mesures de sécurité spéciales, ces dernières doivent être respectées.

2. Pour votre sécurité

Risques corporels :



- Ne jamais ouvrir le pulvérisateur ou dévisser la buse tant que l'appareil se trouve sous pression.
- Ne connectez jamais le pulvérisateur sur un appareil à air comprimé. Risque de blessures très important.
- Maintenez toujours le pulvérisateur à la verticale lorsque vous tirez sur la soupape de sécurité.
- Avant chaque ouverture du réservoir, évacuez toujours l'air encore contenu dans le pulvérisateur en tirant simplement sur la soupape de sécurité.

Nettoyage :



- Evacuez la pression après chaque utilisation (en posant le pulvérisateur toujours debout). Videz le réservoir. Nettoyez-le bien et rincez-le avec de l'eau propre. Laissez ensuite sécher le pulvérisateur ouvert.

Ne déversez pas les résidus de pulvérisation et de rinçage dans les canalisations (→ systèmes de collecte municipaux).

- Pour éviter des réactions chimiques, le pulvérisateur doit être nettoyé en cas de changement des substances diffusées.

Rincez à l'eau la soupape de sécurité, la tige de pompe et la buse (l'eau peut éventuellement être légèrement additionnée d'un produit de nettoyage, si besoin est).

- Pour assurer la compatibilité des produits dispersés avec les matériaux, n'utilisez jamais de nettoyeurs agressifs contenant des solvants ni de l'essence.
- Si l'extérieur du capot de fermeture ou du réservoir est sale, séparez le réservoir et nettoyez à fond le pas de vis et le joint torique qui se trouve à sa base.

Si vous utilisez plusieurs pulvérisateurs, n'intervertissez pas les réservoirs et couvercles.

Utilisation :

- Effectuez un contrôle visuel du pulvérisateur avant chaque utilisation.

Si la pompe est remplie et sous pression, ne laissez le pulvérisateur jamais sans surveillance et ne le laissez pas sans actionnement sur une période prolongée.

- Conservez le pulvérisateur hors de portée des enfants.

Vous êtes responsable vis à vis de tiers.

- N'actionnez la soupape de sécurité que lorsque le pulvérisateur est à la verticale.
- N'exposez pas le pulvérisateur à une grande chaleur.

Nous recommandons de soumettre le pulvérisateur à un contrôle exhaustif après une durée d'utilisation de 5 ans, si possible en faisant appel au Service Après-Vente GARDENA.

Rangement :

- Videz toujours le pulvérisateur entièrement (même après un nettoyage avec de l'eau) et mettez-le à l'abri du gel.
- Soyez particulièrement vigilant lorsque vous utilisez le pulvérisateur avec la gâchette bloquée en position marche et ne le stockez jamais sous cette forme.

3. Montage

3.1. Instructions générales de montage pour tous les pulvérisateurs (réf. 867/869/875/879/880)

Montage de la lance sur la poignée :

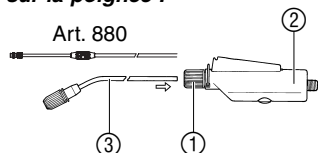

1. Desserrez l'écrou de blocage ① de la poignée ②.
2. Enfoncez la lance ③ dans la poignée ② jusqu'en butée.
3. Serrez à la main l'écrou de blocage ① sur la poignée ② (sans pince).

Le tuyau de pulvérisation de l'art. 880 est télescopique (longueur du tuyau de pulvérisation min. / max. 60 / 100 cm).

Montage du tuyau de pulvérisation sur la poignée :

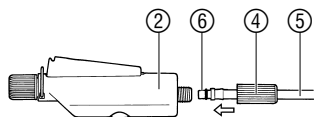

1. Glissez l'écrou long ④ sur le tuyau de pulvérisation ⑤.
2. Enfoncez le tuyau ⑤ avec l'embout ⑥ dans la poignée ②.
3. Serrez à la main l'écrou long ④ sur la poignée ② (sans pince).

3.2. Instructions de montage pour le pulvérisateur à pression préalable réf. 869

Montage du filtre et du tuyau d'aspiration :

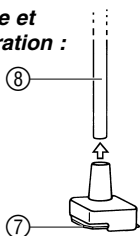

1. Refermez le filtre ⑦ et enfoncez-le à fond dans le tuyau d'aspiration ⑧.
2. Faites passer le tuyau ⑧ à travers l'œillet du tuyau de pompage ⑨ et enfoncez-le à fond dans l'ouverture du capot du réservoir.

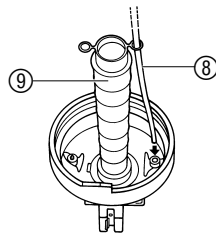

Montage du tuyau de pulvérisation sur le capot du réservoir :

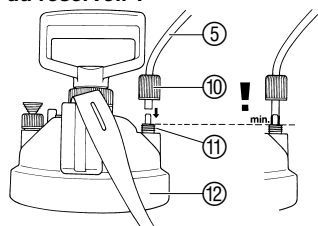

1. Glissez l'écrou de blocage court ⑩ sur le tuyau de pulvérisation ⑤.
2. Glissez le tuyau de pulvérisation ⑤ au moins jusqu'au début du filetage ⑪.
3. Serrez à la main l'écrou court ⑩ sur le capot ⑫ (sans pince).

Montage de la bretelle de portage :

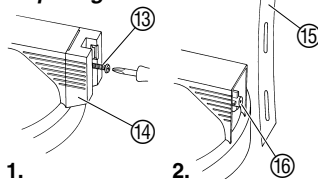

1. Dévissez la vis ⑬ avec un tournevis et enlevez le logement ⑭.
2. Rabattez la bretelle ⑮ avec le trou oblong sur le mandrin ⑯.
3. Remettez le logement ⑭ en place et vissez la vis ⑬ avec un tournevis.

3.3. Instructions de montage pour le pulvérisateur réf. 875 / 879 / 880

Montage du tuyau de pulvérisation sur le capot de fermeture :

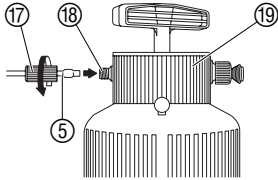

1. Remontez légèrement l'écrou de blocage court (17) sur le tuyau de pulvérisation (5).
2. Glissez le tuyau de pulvérisation (5) au moins jusqu'au début du filetage (18).
3. Serrez à la main l'écrou court (17) sur le capot (19) (sans pince).

Montage de la bretelle de portage :

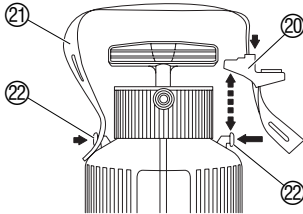

1. Enlevez le logement (20) par le haut (flèche).
2. Faites passer la bretelle (21) à travers le trou oblong du logement (20) et accrochez-la à la fixation (22) du réservoir.
3. Reposez le capot de telle sorte qu'il s'enclenche de façon audible.
4. Accrochez la bretelle de portage sur l'autre côté de la fixation (22).

4. Utilisation

4.1. Utilisation du pulvérisateur à pression préalable réf. 867 / 869

Remplissage du réservoir :

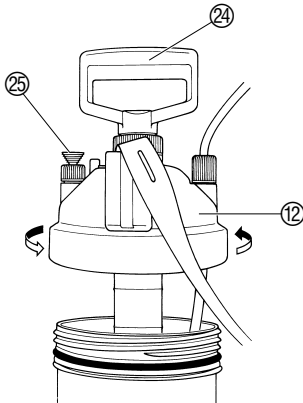

1. Mélangez bien le liquide à pulvériser.
2. Dévissez le capot (12).
3. Remplissez le réservoir au maximum jusqu'au repère supérieur (3 ou 5 litres).
Veillez respecter les consignes de sécurité et indications de dosage du fabricant du produit à pulvériser.
4. Revissez le capot (12) fermement à la main (sans pince).



Risque de blessures !

→ **Ne raccordez jamais** le pulvérisateur à un appareil à air comprimé.

5. Tirez plusieurs fois sur le levier (24) (env. 30 à 40 fois) jusqu'à l'obtention de la pression de service.
Le trop-plein d'air sera évacué par la soupape de sécurité (25).

4.2. Utilisation du pulvérisateur réf. 875/879/880

Remplissage du réservoir :

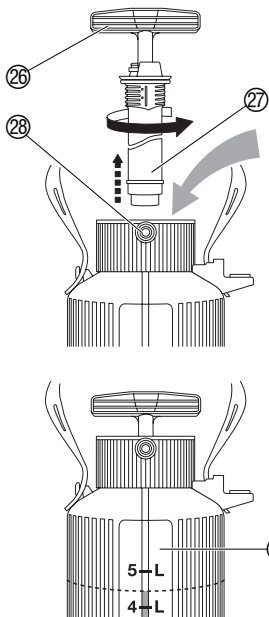

1. Mélangez bien le liquide à pulvériser.
2. Pressez la poignée de la pompe (26) légèrement vers le bas, tournez-la vers la gauche et sortez la pompe (27).
3. Remplissez le réservoir au maximum jusqu'au repère supérieur (5 l).
Veillez respecter les consignes de sécurité et les indications de dosage du fabricant du produit à pulvériser.
4. Serrez la pompe fermement à la main avec la poignée (26) (sans pincer).



Risque de blessures !

→ **Ne raccordez jamais le pulvérisateur à un appareil à air comprimé.**

5. Déverrouillez la poignée de la pompe (26) en la tournant légèrement à gauche et actionnez la pompe (env. 30 à 40 fois) jusqu'à l'obtention de la pression de service.
Le trop-plein d'air sera évacué par la soupape de sécurité (28).

En vue de faciliter le dosage du produit, le pulvérisateur réf. 879/880 est équipé d'une échelle graduée translucide (29), qui permet de bien déterminer le dosage et la quantité résiduelle.

4.3. Utilisation générale pour tous les pulvérisateurs (réf. 867/869 ; 875/879/880)

Pulvérisation du produit :

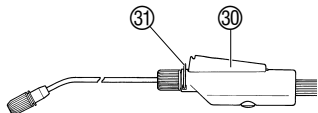

1. Pressez la gâchette (30) de la poignée de pulvérisation.
Le produit sera pulvérisé.
2. Relâchez la gâchette (30) de la poignée.
La pulvérisation s'arrêtera.

Blocage en position marche :

→ Pressez le loquet (31).

Vous n'avez alors pas besoin de maintenir la gâchette (30) enfoncée.

Réglage de la lance :

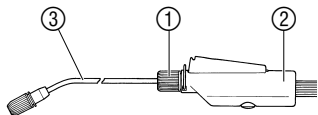

La lance est pivotable sur 360° dans la poignée.

1. Desserrez l'écrou de blocage (1) de la poignée (2).
2. Tournez la lance (3) dans la position requise.
3. Serrez à la main l'écrou (1) de la poignée (2) (sans pincer).

Réglage du jet :

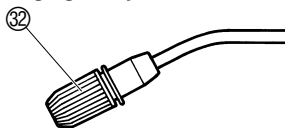

La buse peut être réglée en continu du jet fort (buse fermée) à la fine nébulisation (buse ouverte).

→ Ouvrez / Fermez la buse (32) conformément au jet souhaité.

5. Nettoyage

Nettoyage du pulvérisateur :

Nettoyez le pulvérisateur après l'avoir utilisé.

→ Actionnez le pulvérisateur avec de l'eau propre (en y ajoutant un détergent si nécessaire) jusqu'à ce que le réservoir soit vide.

Les soupapes, la lance et les buses seront nettoyées.

Nous recommandons de soumettre le pulvérisateur à un contrôle exhaustif après une durée d'utilisation de 5 ans, si possible en faisant appel au Service Après-Vente GARDENA.

6. Incidents de fonctionnement

Nettoyage du filtre :

Si le pulvérisateur ne disperse plus le produit correctement, nettoyez le filtre.

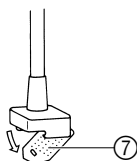

Pulvérisateur à pression préalable réf. 867/869

1. Dévissez le capot.
2. Ouvrez le filtre ⑦ et nettoyez-le sous l'eau du robinet.
3. Refermez le filtre ⑦ et revissez le capot.

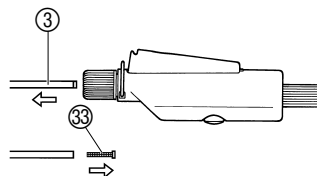

Pulvérisateur réf. 875/879/880

Retirez le filtre ③③ intégré au réservoir ③ et nettoyez-le.

Incident	Cause possible	Remède
La pompe ne fournit pas de pression.	Fuites du réservoir.	→ Vissez le capot jusqu'en butée (réf. 867/869).
	Soupape de sécurité desserrée.	→ Serrez la soupape de sécurité.
	Raccords de tuyau non étanches au niveau du réservoir et de la poignée.	→ Serrez les raccords de tuyau au niveau du réservoir et de la poignée.
L'appareil ne pulvérise pas ou le fait mal.	Gâchette bloquée en position marche.	→ Déverrouillez le blocage permanent sur la poignée.
	Buse bouchée.	→ Nettoyez la buse.
	Filtre bouché.	→ Nettoyez le filtre du réservoir (réf. 867/869). Nettoyez le filtre de la lance (réf. 875/879/880).
Difficulté pour ouvrir/fermer le réservoir.	Trop forte pression.	→ Evacuez entièrement la pression avec la soupape de sécurité. Graissez le joint torique du réservoir avec une graisse sans acide (réf. 867/869).

Pour tout autre défaut de fonctionnement, adressez-vous au Service Après-Vente de GARDENA.

7. Mise hors service

- Rangement :**
1. Nettoyez le pulvérisateur (cf 5. Nettoyage).
 2. Rangez le pulvérisateur à l'abri du gel.

8. Accessoires disponibles

Cache de désherbage GARDENA	Evite la dispersion du jet pulvérisé.	Réf. 894
Tube prolongateur GARDENA	Rallonge la lance.	Réf. 897
Tube télescopique GARDENA	Rallonge télescopique du tuyau de pulvérisation	Réf. 899

9. Caractéristiques techniques

	Réf. 867	Réf. 869 / 875 / 879	Réf. 880
Capacité maxi	3 l	5 l	5 l
Longueur de lance	36 cm	36 cm	60/100 cm
Longueur du tuyau	150 cm	150 cm	150 cm
Pression de fonctionnement	3 bar	3 bar	3 bar
Température maxi	40 °C	40 °C	40 °C

10. Service Après-Vente

Garantie

Les prestations de service ne vous seront pas facturées en cas de garantie de l'appareil.

GARDENA accorde pour cet appareil une garantie contractuelle de 2 ans à compter du jour de l'achat. Elle comprend le remplacement gratuit des pièces défectueuses ou de l'appareil, le choix en étant laissé à la libre initiative de GARDENA. En tout état de cause s'applique la garantie légale couvrant toutes les conséquences des défauts ou vices cachés (article 1641 et suivants du Code Civil).

Pour que ces garanties soient valables, les conditions suivantes doivent être remplies :

- L'appareil a été manipulé de manière adéquate en suivant les instructions du mode d'emploi.
- Il n'y a eu aucun essai de réparation, ni par le client, ni par un tiers.

Une intervention sous garantie ne prolonge pas la durée initiale de la garantie contractuelle.

Toutes les revendications dépassant le contenu de ce texte ne sont pas couvertes par la garantie, quel que soit le motif de droit.

Pendant la période de garantie, le Service Après-Vente effectuera, à titre payant, les réparations nécessaires par suite de manipulations erronées.

En cas de mauvais fonctionnement, veuillez envoyer le produit en port payé avec une copie du bon d'achat et une description du problème, à l'adresse du Service Après-Vente figurant au verso.

Responsabilité

Nous vous signalons expressément que GARDENA n'est pas responsable des dommages causés par ses appareils, dans la mesure où ces dommages seraient causés suite à une réparation non conforme, dans la mesure où, lors d'un échange de pièces, les pièces d'origine GARDENA n'auraient pas été utilisées, ou si la réparation n'a pas été effectuée par le Service Après-Vente GARDENA ou l'un des Centres SAV agréés GARDENA. Ceci est également valable pour tout ajout de pièces et d'accessoires autres que ceux préconisés par GARDENA.

Deutschland / Germany

GARDENA
Manufacturing GmbH
Service Center
Hans-Lorenser-Straße 40
D-89079 Ulm
Produktfragen:
(+49) 731 490-123
Reparaturen:
(+49) 731 490-290
service@gardena.com

Argentina

Argensem® S.A.
Calle Colonia Japonesa s/n
(1625) Loma Verde
Escobar, Buenos Aires
Phone: (+54) 34 88 49 40 40
info@argensem.com.ar

Australia

Nylex Consumer Products
50-70 Stanley Drive
Somerton, Victoria, 3062
Phone: (+61) 1800 658 276
spare.parts@nylex.com.au

Austria / Österreich

GARDENA
Österreich Ges.m.b.H.
Stettnerweg 11-15
2100 Korneuburg
Tel.: (+43) 22 62 7 45 45 36
kundendienst@gardena.at

Belgium

GARDENA Belgium NV/SA
Sterrebeekstraat 163
1930 Zaventem
Phone: (+32) 2 7 20 92 12
Mail: info@gardena.be

Brazil

Palash Comércio e
Importação Ltda.
Rua Américo Brasiliense,
2414 - Chácara Sto Antonio
São Paulo - SP - Brasil -
CEP 04715-005
Phone: (+55) 11 5181-0909
eduardo@palash.com.br

Bulgaria

DENEX LTD.
2 Luis Ahalier Str. - 7th floor
Sofia 1404
Phone: (+359) 2 958 18 21
office@denex-bg.com

Canada

GARDENA Canada Ltd.
100 Summerlea Road
Brampton, Ontario L6T 4X3
Phone: (+1) 905 792 93 30
info@gardenacanada.com

Chile

Antonio Martinic y Cia Ltda.
Cassillas 272
Centro de Cassillas
Santiago de Chile
Phone: (+56) 2 20 10 708
garfar_cl@yahoo.com

Costa Rica

Compania Exim
Euroiberioamericana S.A.
Los Colegios, Moravia,
200 metros al Sur del Colegio
Saint Francis - San José
Phone: (+506) 297 68 83
exim_euro@racsa.co.cr

Croatia

KLIS d.o.o.
Stanciceva 79
10419 Vukovina
Phone: (+385) 1 622 777 0
gardena@klis-trgovina.hr

Cyprus

FARMOKIPIKI LTD
P.O. Box 7098
74, Digeni Akritia Ave.
1641 Nicosia
Phone: (+357) 22 75 47 62
condam@spidernet.com.cy

Czech Republic

GARDENA spol. s r.o.
Řipská 20a, č.p. 1153
627 00 Brno
Phone: (+420) 800 100 425
gardena@gardenabrn.cz

Denmark

GARDENA Norden AB
Salgsafdeling Danmark
Box 9003
S-200 39 Malmö
info@gardena.dk

Finland

Habitec Oy
Martinkyläntie 52
01720 Vantaa

France

GARDENA
PARIS NORD 2
69, rue de la Belle Etoile
BP 57080
ROISSY EN FRANCE
95948 ROISSY CDG CEDEX
Tél. (+33) 0826 101 455
service.consommateurs@
gardena.fr

Great Britain

GARDENA UK Ltd.
27-28 Brenkley Way
Bleazard Business Park
Seaton Burn
Newcastle upon Tyne
NE13 6DS
info@gardena.co.uk

Greece

Agropik
Psomadopoulos S.A.
Ifaistou 33A
Industrial Area Koropi
194 00 Athens Greece
V.A.T. EL093474846
Phone: (+30) 210 66 20 225
service@agropik.gr

Hungary

GARDENA
Magyarország Kft.
Késmárk utca 22
1158 Budapest
Phone: (+36) 80 20 40 33
gardena@gardena.hu

Iceland

Ó. Johnson & Kaaber
Tunguhalsi 1
110 Reykjavik
ooj@ojk.is

Ireland

Michael McLoughlin & Sons
Hardware Limited
Long Mile Road
Dublin 12

Italy

GARDENA Italia S.p.A.
Via Donizetti 22
20020 Lainate (Mi)
Phone: (+39) 02.93.94.79.1
info@gardenaitalia.it

Japan

KAKUICHI Co. Ltd.
Sumitomo Realty &
Development Kojimachi
BLDG., 8F
5-1 Nibanncyo, Chiyoda-ku
Tokyo 102-0084
Phone: (+81) 33 264 4721
m_ishihara@kaku-ichi.co.jp

Luxembourg

Magasins Jules Neuberg
Grand Rue 30
Boîte postale 12
L-2010 Luxembourg
Phone: (+352) 40 14 01
info@neuberg.lu

Netherlands

GARDENA Nederland B.V.
Postbus 50176
1305 AD ALMERE
Phone: (+31) 36 521 00 00
info@gardena.nl

Neth. Antilles

Jonka Enterprises N.V.
Sta. Rosa Weg 196
P.O. Box 8200
Curaçao
Phone: (+599) 9 767 66 55
pgm@jonka.com

New Zealand

NYLEX New Zealand Limited
Building 2, 118 Savill Drive
Mangere, Auckland
Phone: (+64) 9 270 1806
lena.chapman@nylex.com.au

Norway

GARDENA Norden AB
Salgskontor Norge
Karihaugveien 89
1086 Oslo
info@gardena.no

Poland

GARDENA Polska Sp. z o.o.
Szymanów 9 d
05-532 Baniocha
Phone: (+48) 22 727 56 90
gardena@gardena.pl

Portugal

GARDENA Portugal Lda.
Recta da Granja do Marquês
Edif. GARDENA Algueirão
2725-596 Mem Martins
Phone: (+351) 21 922 85 30
info@gardena.pt

Romania

MADEX INTERNATIONAL SRL
Soseaua Odaii 117-123,
Sector 1,
Bucureşti, RO 013603
Phone: (+40) 21 352 76 03
madex@ines.ro

Russia / Россия

АО АМІДА ТТЦ
ул. Мосфильмовская 66
117330 Москва
Phone: (+7) 095 956 99 00
amida@col.ru

Singapore

Hy-Ray PRIVATE LIMITED
40 Jalan Pemimpin
#02-08 Tat Ann Building
Singapore 577185
Phone: (+65) 6253 2277
hyray@singnet.com.sg

Slovak Republic

GARDENA Slovensko, s.r.o.
Paňónska cesta 17
851 04 Bratislava
Phone: (+421) 263 453 722
info@gardena.sk

Slovenia

Silk d.o.o.
Brodišče 15
1236 Trzin
Phone: (+386) 1 580 93 00
gardena@silk.si

South Africa

GARDENA
South Africa (Pty.) Ltd.
P.O. Box 11534
Vorna Valley 1686
Phone: (+27) 11 315 02 23
sales@gardena.co.za

Spain

GARDENA IBÉRICA S.L.U.
C/Basauri, nº 6
La Florida
28023 Madrid
Phone: (+34) 91 708 05 00
atencioncliente@gardena.es

Sweden

GARDENA Norden AB
Försäljningskontor Sverige
Box 9003
200 39 Malmö
info@gardena.se

Switzerland / Schweiz

GARDENA (Schweiz) AG
Bitzberg 1
8184 Bächenbülach
Phone: (+41) 848 800 464
info@gardena.ch

Turkey

GARDENA / Dost Diş Ticaret
Müessillik A.Ş. Sanayi
Çad. Adil Sokak No. 1
Kartal - Istanbul
Phone: (+90) 216 38 93 939
info@gardena-dost.com.tr

Ukraine / Украина

ALTSEST JSC
4 Petropavlivska Street
Petropavlivska
Borschahivka Town
Kyivo Svyatoshyun Region
08130, Ukraine
Phone: (+380) 44 459 57 03
upyr@altsest.kiev.ua

USA

Melnor Inc.
3085 Shawnee Drive
Winchester, VA 22604
Phone: (+1) 540 722-9080
service_us@melnor.com

879-20.960.05/0706

© GARDENA
Manufacturing GmbH
D-89070 Ulm
http://www.gardena.com