

Art. 7944

- D** **Gebrauchsanweisung**
Eisfreihalter IP 300

- GB** **Operating Instructions**
Anti-Frost Pump IP 300

- F** **Mode d'emploi**
Pompe stop-glace IP 300

- NL** **Gebruiksaanwijzing**
IJsvrijhouder IP 300

- S** **Bruksanvisning**
Vinterpump IP 300

- I** **Istruzioni per l'uso**
Set antigelo per laghetti IP 300

- E** **Manual de instrucciones**
Bomba anti-heladas IP 300

- P** **Instruções de manejo**
Bomba anti congelamento IP 300

- DK** **Brugsanvisning**
Pumpe til isfri vand IP 300

D

GB

F

NL

S

I

E

P

DK

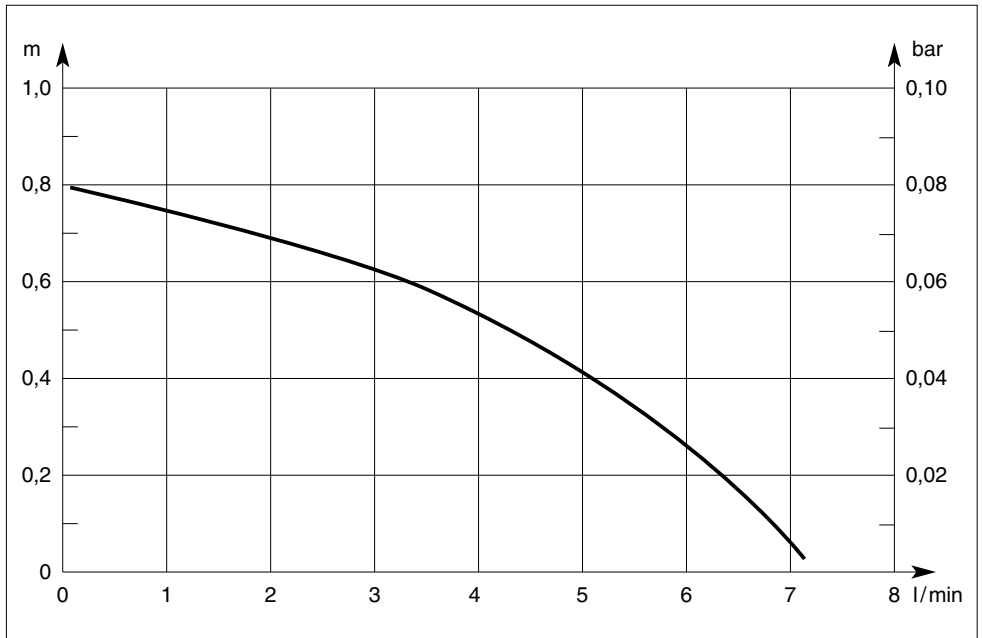

GARDENA Bomba anti-heladas IP 300

Bienvenido a GARDENA aquamotion ...



Lea Vd. estas instrucciones de uso detenidamente y observe sus indicaciones. Familiarícese mediante las presentes instrucciones con la bomba, las piezas de ajuste y mando así como con el uso adecuado.

Por motivos de seguridad los niños y adolescentes menores de 16 años, así como aquellas personas que no estén familiarizadas con las presentes instrucciones no deberán hacer uso de la bomba.

Guarde las instrucciones en lugar seguro.

El campo de aplicaciones de la bomba

Aplicaciones

Las bombas anti-heladas GARDENA están previstas para el uso privado. No están previstos para el accionamiento de aparatos e instalaciones de riego.

Tener en cuenta

 Las bombas anti-heladas GARDENA no están previstas para uso continuo industrial. No se deben transvasar aguas ácidas, fácilmente inflamables o productos explosivos (p.ej. bencina, petróleo o soluciones con nitro), agua salada o productos alimenticios/agua potable.

Para su seguridad

Uso de la bomba

La bomba debe utilizarse mediante un interruptor de protección contra corriente de defecto (interruptor FI) con una corriente de defecto nominal ≤ 30 mA (DIN VDE 0100-702 y 0100-738). La bomba ha de estar además en lugar firme. Aconsejamos consultar con su electricista.

Cables de conexión a la red

Los cables de conexión a la red no deben tener una sección menor que los cables protegidos por goma con el signo H05 RNF. Los cables de prolongación deben corresponder a la norma DIN VDE 0620.

Realizar un control visual

Antes de utilizar la bomba hay que revisarla, sobretodo compruebe el cable y el enchufe. Una bomba averiada no debe utilizarse. En caso de avería hay de enviarla al servicio técnico GARDENA o llevarla a un electricista.



***Tener en cuenta
la tensión de la red***

Observe el voltaje. Los datos de la placa con el tipo de la bomba han de coincidir con los de la red.

***No utilizar la bomba si
se encuentran personas
en el agua***

No debe utilizarse la bomba si se encuentran personas en el agua.

***Piscinas y estanques
de jardín***

Las piscinas y los estanques de jardín deben cumplir las normas nacionales e internacionales. Por favor, pregunte a un electricista.

***No transportar la bomba
sujetándola por el cable***

No transporte la bomba sujetándola por el cable ni utilice el cable para desconectar el enchufe de la red tirando del cable. Proteja el cable contra calor, aceite y cantos agudos.

***Desconectar el enchufe
de la red***

Si no utiliza la bomba desconéctela de la red.

Temperatura del líquido

La temperatura del agua no debe sobrepasar los 35 °C.

***Desgaste y disminución
del rendimiento***

Arenas y otras materias abrasivas dentro del líquido a bombear llevan al desgaste prematuro y disminuyen el rendimiento.

Montaje

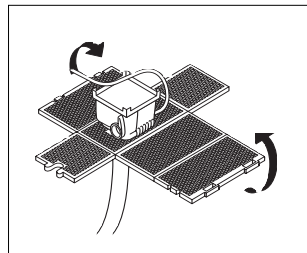
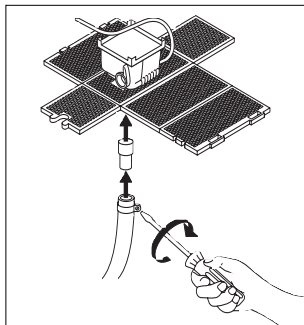
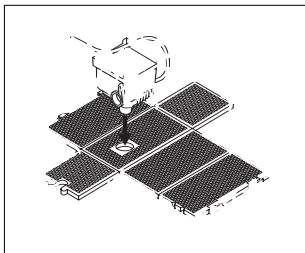

- Introduzca la tubuladura de presión de la bomba por dentro a través del agujero del filtro plegable. (El regulador de la bomba debe estar en posición “máx.”)
- Colocar la boquilla de transición desde el exterior sobre la junta de presión. Colocar la manguera sobre la boquilla de transición y fijarla con la abrazadera. Eventualmente enderece la manguera en agua caliente.
- Cierre el filtro plegable.

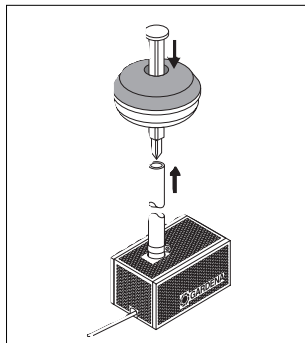
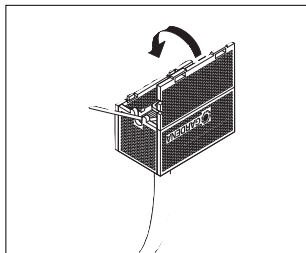
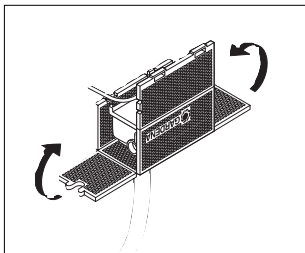

- Ponga la cubierta sobre el cuerpo flotador.
- Pase la lanza a través de los agujeros de la cubierta y del flotador y enchufe después la manguera en la lanza.
- Ponga la bomba en el estanque tal como se describe en el capítulo “Puesta en marcha”.



Puesta en marcha

Instalar la bomba

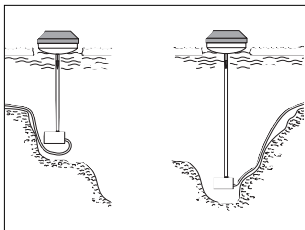

Tener en cuenta la profundidad mínima del agua

Conectar la bomba

- La bomba anti-heladas debe poder flotar libremente. (Profundidad mínima del agua: 40 cm)
- La bomba debe estar sumergida lo más honda posible en el agua (aprox. 10 hasta 15 cm sobre el fondo del estanque).
→ ¡Acorte la manguera, en caso necesario!
- La bomba debe encontrarse siempre por debajo de la capa de hielo.
- La manguera debe estar estirada recta.
- Instale la tubería de conexión protegida para que no puedan producirse daños debidos al hielo y la nieve.

¡Tenga en cuenta la profundidad mínima del agua de aproximadamente 40 cm!

Conecte el enchufe de la red en una toma de corriente alterna de 230 V si son de esperar heladas.

⚠ ¡Atención: la bomba arranca enseguida!

Nota: En caso de frío intenso la bomba debe funcionar continuamente y controlarse su funcionamiento.

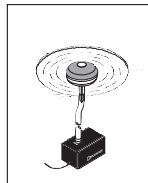

Regulación de potencia

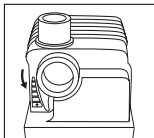

Ponga el regulador de circulación en el caudal máximo, girando para ello el regulador contra el sentido de las agujas del reloj hasta el tope.

Evitar la marcha en vacío de la bomba

No deje nunca que la bomba marche en vacío, ya que la marcha en seco genera calor y destruye la bomba.

Instrucciones para el mantenimiento

Limpiar el filtro plegable

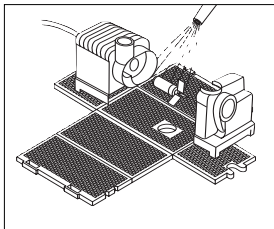

El filtro plegable y la bomba deben limpiarse en intervalos regulares.

Limpieza:

- ¡Desconecte el enchufe de la red!
- Saque la bomba del agua.
- Abra el filtro plegable.
- Saque la carcasa de la bomba y el rotor completo hacia delante del cuerpo de la bomba.
- Limpie el filtro plegable y las piezas de la bomba.

- Monte de nuevo el rotor y después la carcasa de la bomba.
- Cierre el filtro plegable y ponga la bomba en el estanque.

Nota: ¡No utilice ningún objeto duro ni productos de limpieza agresivos!

Unidad de marcha bloqueada

En caso de que la unidad de marcha esté bloqueada, debe limpiarse también la bomba (ver arriba).

Almacenamiento

Lugar de almacenamiento

- Limpie y controle la bomba con cuidado.
- Guarde la bomba en un lugar seguro contras las heladas.
- Ponga la bomba en un recipiente con agua.

 ¡El conector de la red no debe inundarse!

 El lugar de almacenamiento debe ser inaccesible para los niños.

Informaciones

Reclamaciones/ Reparaciones

En caso de averías rogamos póngase en contacto con nuestro servicio o bien envíe el aparato defectuoso junto con una breve descripción de la avería y – en caso de garantía con el comprobante de la compra – directamente a uno de los talleres de servicio indicados.

Responsabilidad de productos

Advertimos que conforme a la ley de responsabilidad de productos no nos responsabilizamos de daños causados por nuestros aparatos, siempre y cuando dichos daños hayan sido originados por arreglos o reparaciones indebidas, por recambios con piezas que no sean piezas originales GARDENA o bien piezas autorizadas por nosotros, así como en aquellos casos en que la reparación no haya sido efectuada por un Servicio Técnico GARDENA o por un técnico autorizado. Lo mismo es aplicable para las piezas complementarias y accesorios.

Datos técnicos

Tipo	IP 300
Art. N°	7944
Potencia nominal	4,5 W
Caudal	300 l/h
Altura máx.	0,7 m
Prof. máx. de sumersión	1,0 m
Cable de conexión	10 m H05 RNF
Temp. máx. del agua	35 °C
Tensión	230 V
Frecuencia	50 Hz
Nivel de potencia acústica $L_{WA}^{1)}$	48 dB(A)

1) Procedimiento de medición según NE 60335-1

Declaración de conformidad de la UE

El que subscribe

GARDENA Manufacturing GmbH · Hans-Lorensen-Str. 40 · D-89079 Ulm

declara que la presente mercancía, objeto de la presente declaración, cumple con todas las normas de la UE, en lo que a normas técnicas, de homologación y de seguridad se refiere.

En caso de realizar cualquier modificación en la presente mercancía sin nuestra previa autorización, esta declaración pierde su validez.

Descripción de la mercancía:

Bomba anti-heladas

Tipo:

IP 300

Art. Nº:

7944

Normativa UE:

Normativa para maquinaria

98/37/CE

Tolerancia electromagnética

89/336/CE

Normativa de baja tensión

73/23/CE

Normativa 93/68/CE

NE homologadas:

NE 292-1

NE 292-2

NE 60335-1

NE 60335-2-41

Colocación

del distintivo CE:

1999

Ulm, 01.06.1999



Thomas Heintl
Dirección Técnica

Garantía

Para este producto GARDENA concede una garantía de 3 años (a partir de la fecha de compra). Esta garantía se refiere a todos los defectos esenciales del producto que tengan de origen defectos de materiales o de fabricación. La garantía se efectúa mediante intercambio por un artículo en perfectas condiciones o mediante la reparación gratuita de la pieza enviada, según

nuestro criterio, sólo en el caso de que se hayan cumplido los siguientes requisitos:

- El aparato fue manipulado correctamente y según la indicaciones del manual de instrucciones. No debe ser reparado por terceras personas.

La unidad de bombeo es una pieza de desgaste y está excluida de la garantía.

Esta garantía del fabricante no afectará la existente entre el distribuidor/vendedor.

En caso de avería envíe el aparato defectuoso junto con el comprobante de la compra y una descripción de la avería, en un sobre franqueado, a la dirección de servicio indicada al dorso.

Basura:

*(de conformidad con
RL2002/96/EC)*



El dispositivo no debe tirarse al contenedor normal de basura, sino a un contenedor especialmente diseñado para ello.

Serviceadressen

Service Centre Addresses

Adresses de Services Après-Vente

Serviceadressen

Serviceadresser

Indirizzi dei Centri di Assistenza

Direcciones del Servicio de Asistencia al Cliente

Endereços da assistência técnica

Serviceadresser

Deutschland / Germany

GARDENA
Manufacturing GmbH
Service Center
Hans-Lorenser-Straße 40
D-89079 Ulm
Produktfragen:
(+49) 731 490-123
Reparaturen:
(+49) 731 490-290
service@gardena.com

Argentina

Argensem® S.A.
Calle Colonia Japonesa s/n
(1625) Loma Verde
Escobar, Buenos Aires
Phone: (+54) 34 88 49 40 40
info@argensem.com.ar

Australia

Nylex Consumer Products
50-70 Stanley Drive
Somerton, Victoria, 3062
Phone: (+61) 395 81 05 34
nylex.spareparts@
nylex.com.au

Austria / Österreich

GARDENA
Österreich Ges.m.b.H.
Stettnerweg 11-15
2100 Korneuburg
Tel.: (+43) 22 62 7 45 45 36
kundendienst@gardena.at

Belgium

GARDENA Belgium NV/SA
Sterrebeekstraat 163
1930 Zaventem
Phone: (+32) 2 7 20 92 12
Mail: info@gardena.be

Brazil

Palash Comércio e
Importação Ltda.
Rua Américo Brasiliense,
2414 - Chácara Sto Antonio
São Paulo - SP - Brasil -
CEP 04715-005
Phone: (+55) 11 5181-0909
eduardo@palash.com.br

Bulgaria

DENEX LTD.
2 Luis Ahalier Str. - 7th floor
Sofia 1404
Phone: (+359) 2 958 18 21
office@denex-bg.com

Canada

GARDENA Canada Ltd.
100 Summerlea Road
Brampton, Ontario L6T 4X3
Phone: (+1) 905 792 93 30
info@gardenacanada.com

Chile

Antonio Martinic y Cia Ltda.
Cassillas 272
Centro de Cassillas
Santiago de Chile
Phone: (+56) 2 20 10 708
garfar_cl@yahoo.com

Costa Rica

Compania Exim
Euroiberoamericana S.A.
Los Colegios, Moravia,
200 metros al Sur del Colegio
Saint Francis - San José
Phone: (+506) 297 68 83
exim_euro@racsa.co.cr

Croatia

KLIS d.o.o.
Stanciceva 79
10419 Vukovina
Phone: (+385) 1 622 777 0
gardena@klis-trgovina.hr

Cyprus

FARMOKIPIKI LTD
P.O. Box 7098
74, Digeni Akrita Ave.
1641 Nicosia
Phone: (+357) 22 75 47 62
condam@spidernet.com.cy

Czech Republic

GARDENA spol. s r.o.
Řípská 20a, č.p. 1153
627 00 Brno
Phone: (+420) 800 100 425
gardena@gardenabrno.cz

Denmark

GARDENA Norden AB
Salgsafdeling Danmark
Box 9003
S-200 39 Malmö
info@gardena.dk

Finland

Habitec Oy
Martinkyläntie 52
01720 Vantaa

France

GARDENA
PARIS NORD 2
69, rue de la Belle Etoile
BP 57080
ROISSY EN FRANCE
95948 ROISSY CDG CEDEX
Tél. (+33) 0826 101 455
service.consommateurs@
gardena.fr

Great Britain

GARDENA UK Ltd.
27-28 Brenkley Way
Bleazard Business Park
Seaton Burn
Newcastle upon Tyne
NE13 6DS
info@gardena.co.uk

Greece

Agrokip
G. Psomadopoulos & Co.
33 A, Ifestou str. –
Industrial Area
194 00 Koropi, Athens
Phone: (+30) 210 66 20 225
service@agrokip.gr
www.agrokip.gr

Hungary

GARDENA
Magyarország Kft.
Késmárk utca 22
1158 Budapest
Phone: (+36) 80 20 40 33
gardena@gardena.hu

Iceland

Ó. Johnson & Kaaber
Tunguhalsi 1
110 Reykjavik
ooj@ojk.is

Ireland

Michael McLoughlin & Sons
Hardware Limited
Long Mile Road
Dublin 12

Italy

GARDENA Italia S.p.A.
Via Donizetti 22
20020 Lainate (Mi)
Phone: (+39) 02.93.94.79.1
info@gardenaitalia.it

Japan

KAKUICHI Co. Ltd.
Sumitomo Realty &
Development Kojimachi
BLDG., 8F
5-1 Nibanncyo, Chiyoda-ku
Tokyo 102-0084
m_ishihara@kaku-ichi.co.jp
Phone: (+81) 33 264 4721

Luxembourg

Magasins Jules Neuberger
Boîte postale 12
L-2010 Luxembourg
Phone: (+352) 40 14 01
info@neuberger.lu

Netherlands

GARDENA Nederland B.V.
Postbus 50176
1305 AD ALMERE
Phone: (+31) 36 521 00 00
info@gardena.nl

Neth. Antilles

Jonka Enterprises N.V.
Sta. Rosa Weg 196
P.O. Box 8200, Curaçao
Phone: (+599) 9 767 66 55
pgm@jonka.com

New Zealand

NYLEX New Zealand Limited
22 Saleyards Road Otahuhu
Private Bag 94001
SAMC Manukau
Phone: (+64) 9 270 1806
david.eeles@nylex.com.au

Norway

GARDENA Norden AB
Salgskontor Norge
Karihaugveien 89
1086 Oslo
info@gardena.no

Poland

GARDENA Polska Sp. z o.o.
Szymanów 9 d
05-532 Baniocza
Phone: (+48) 22 727 56 90
gardena@gardena.pl

Portugal

GARDENA Portugal Lda.
Recta da Granja do Marquês
Edif. GARDENA Algueirão
2725-596 Mem Martins
Phone: (+351) 21 922 85 30
info@gardena.pt

Romania

MADEX INTERNATIONAL SRL
Soseaua Odaii 117-123,
Sector 1,
București, RO 013603
Phone: (+40) 21 231 76 03
madex@ines.ro

Russia / Россия

АО АМИДА ТТЦ
ул. Мосфилмовская 66
117330 Москва
Phone: (+7) 095 956 99 00
amida@col.ru

Singapore

Hy - Ray PRIVATE LIMITED
1002 Toa Payoh
Industrial Park
#07-1433/1435/1451
Singapore 319074
Phone: (+65) 6253 2277
hyray@singnet.com.sg

Slovak Republic

GARDENA Slovensko, s.r.o.
Bohrova č. 1
85101 Bratislava
Phone: (+421) 263 453 722
info@gardena.sk

Slovenia

Silk d.o.o.
Brodišče 15
1236 Trzin
Phone: (+386) 1 580 93 00
gardena@silk.si

South Africa

GARDENA
South Africa (Pty.) Ltd.
P.O. Box 11534
Vorna Valley 1686
Phone: (+27) 11 315 02 23
sales@gardena.co.za

Spain

GARDENA IBÉRICA S.L.U.
C/ Basauri, nº 6
La Florida
28023 Madrid
Phone: (+34) 91 708 05 00
(4 líneas)
atencioncliente@gardena.es

Sweden

GARDENA Norden AB
Försäljningskontor Sverige
Box 9003
200 39 Malmö
info@gardena.se

Switzerland / Schweiz

GARDENA (Schweiz) AG
Bitziberg 1
8184 Bachenbülach
Phone: (+41) 1 860 26 66
info@gardena.ch

Turkey

GARDENA / Dost Diş Ticaret
Mümessillik A.Ş. Sanayi
Çad. Adil Sokak No. 1
Kartal - İstanbul
Phone: (+90) 216 38 93 939
info@gardena-dost.com.tr

Ukraine / Украина

АОЗТ АЛЬЦЕСТ
ул. Гайдара 50
г. Киев 01033
Phone: (+380) 44 220 4335
info@gardena.ua

USA

Melnor Inc.
3085 Shawnee Drive
Winchester, VA 22604
Phone: (+1) 540 722-9080
service_us@melnor.com

7944-20.960.05/0805
© GARDENA
Manufacturing GmbH
D-89070 Ulm
<http://www.gardena.com>