

Art. 7906
Art. 7909
Art. 7910

D Gebrauchsanweisung

Teichfilter / Teichfilter mit Wasserspielpumpe WFP 3000 / WFP 5000

GB Operating Instructions

Pond Filter / Pond Filter with Fountain Pump WFP 3000 / WFP 5000

F Mode d'emploi

Filtre de bassin / Filtre de bassin avec pompe pour jets d'eau
WFP 3000 / WFP 5000

NL Gebruiksaanwijzing

Vijverfilter / Vijverfilter met waterspelpomp WFP 3000 / WFP 5000

S Bruksanvisning

Dammfilter / Dammfilter med Fontän Pump WFP 3000 / WFP 5000

I Istruzioni per l'uso

Filtro per laghetti / Filtro per laghetti con pompa per giochi d'acqua
WFP 3000 / WFP 5000

E Manual de instrucciones

Filtro para estanques / Filtro para estanques con bomba para
juegos de agua WFP 3000 / WFP 5000

P Instruções de manejo

Filtro para Lagos / Filtro para Lagos com bomba para fontes
WFP 3000 / WFP 5000

DK Brugsanvisning

Bassinfilter / Bassinfilter med springvandspumpe WFP 3000 /
WFP 5000

Filtre de bassin GARDENA / Filtre de bassin avec pompe pour jets d'eau WFP 3000 / WFP 5000

Bienvenue dans le jardin aquatique de GARDENA...

A lire attentivement

Partie I : notice d'utilisation du filtre de bassin

Partie II : notice d'utilisation des pompes WFP 3000/5000

Partie I : notice d'utilisation du filtre de bassin



Nous vous remercions de bien vouloir lire attentivement le mode d'emploi avant d'utiliser votre filtre de bassin. Utilisez ce mode d'emploi pour vous familiariser avec l'appareil et son utilisation conforme ainsi qu'avec les conseils de sécurité.

→ Conservez-le précieusement et suivez les indications qui y figurent. Il vous permettra d'utiliser en toute sécurité votre filtre de bassin.



Pour des raisons de sécurité, les personnes n'ayant pas lu et compris les informations données dans ce mode d'emploi ne doivent pas utiliser ces filtres de bassin.

Table des matières – filtre de bassin

1. Domaine d'utilisation de votre filtre de bassin	22
2. Pour votre sécurité	23
3. Petit traité sur les filtres et les bassins	23
4. Fonctionnement du filtre de bassin	24
5. Mise en service du filtre de bassin	24
6. Entretien du filtre de bassin	25
7. Dépannages des anomalies	25
8. Rangement du filtre de bassin	26
9. Service Après-Vente	30

1. Domaine d'utilisation de votre filtre de bassin

Finalité

Le filtre de bassin GARDENA est destiné au nettoyage de bassins de jardin avec ou sans poissons. Il est réservé à l'usage privé dans les jardins et jardins d'agrément et ne doit être utilisé que dans le bassin.

Important



Le filtre de bassin ne doit pas être utilisé dans un but industriel ni en liaison avec des produits chimiques, des produits alimentaires ou des substances légèrement inflammables et explosives.

2. Pour votre sécurité

Mise en place du filtre

Calez bien le filtre de bassin verticalement à l'intérieur du bassin, de manière à ce qu'il soit totalement immergé.

Nuisances sonores

Veillez à respecter les réglementations locales en vigueur concernant les nuisances sonores.

3. Petit traité sur les filtres et les bassins

Poussée importante d'algues – bassin trouble

Les bassins de jardin ne sont pas très profonds, comparés aux points d'eau naturels. Cette faible profondeur est la cause du réchauffement et du refroidissement plus rapides d'un bassin. Ces variations de température, ainsi que les influences de l'environnement, des engrais, des résidus végétaux, etc. représentent les causes les plus importantes d'une présence trop élevée de substances nutritives et de ce fait d'une poussée importante d'algues.

Population importante de poissons

La plupart du temps, le nombre de poissons par mètre cube d'eau est plus élevé dans les bassins de jardin que dans les bassins naturels. Comme les poissons reçoivent en général davantage de nourriture que dans leur environnement naturel, le degré d'impuretés provenant des excréments est très important.

Diminution de l'offre en substances nutritives + enrichissement en oxygène

La poussée excessive d'algues ainsi que l'impureté importante en raison des excréments des poissons conduisent à un manque d'oxygène dans votre bassin. La balance biologique est déséquilibrée.

→ Problème : l'offre en substances nutritives dans le bassin est trop élevée.

La solution la plus efficace pour résoudre ce problème consiste à diminuer l'offre en substances nutritives par un processus biologique ainsi qu'à éliminer les substances nutritives excédentaires par un enrichissement simultané en oxygène.

Utilisation d'un filtre

L'utilisation d'un filtre peut restreindre la poussée d'algues. Les substances en suspension (par exemple les algues en suspension) qui troublent l'eau sont filtrées de telle sorte que l'eau est épurée. L'équilibre biologique est maintenu. Les algues visibles au moment de l'installation du filtre (par exemple les algues filamenteuses) dans le bassin doivent néanmoins être ramassées (par exemple avec la passoire combisystem GARDENA, réf. 7933).

4. Fonctionnement du filtre de bassin

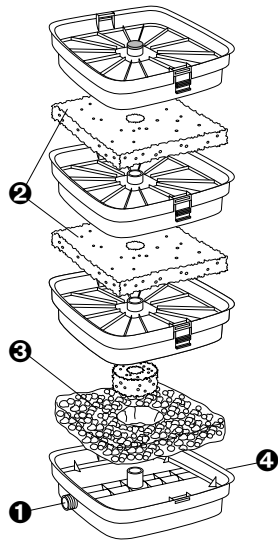

- 1 Arrivée d'eau**
Raccordement pour le tuyau de connexion de la pompe au bassin.
- 2 Filtrage mécanique grossier**
Les grandes particules sont retenues par les éléments de filtre en mousse à grande surface.
- 3 Filtrage mécanique fin à la Zéolithe**
La surface est agrandie par la Zéolithe, ce qui permet un nettoyage plus efficace.
- 4 Deuxième raccordement**
Raccordement parallèle de plusieurs filtres de bassin (fermé en usine avec un bouchon d'obturation) pour l'utilisation de deux filtres.

5. Mise en service du filtre de bassin

Mise en service du filtre de bassin :

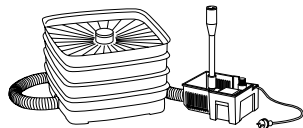

1. Vissez le tuyau dans le sens des aiguilles d'une montre sur le filetage 20/27 de la pompe.
2. Vissez le tuyau dans le sens des aiguilles d'une montre sur le filetage 20/27 du filtre de bassin.
3. Bien calez le filtre de pompe et la pompe debout dans le bassin de jardin, de manière à ce que le filtre de jardin et le bac soient totalement immergés.

Afin que la pompe soit bien calée à la verticale, le bac de la pompe peut être rempli de pierres.

Le meilleur nettoyage est obtenu si le filtre est placé là où l'eau est la plus sale.

Utilisation de deux filtres :

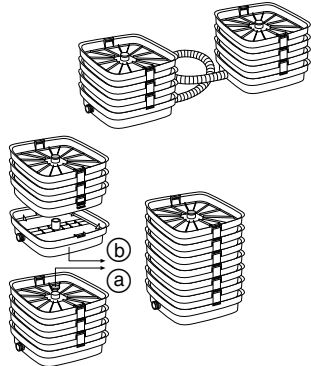

L'utilisation avec deux filtres est conseillé si le bassin mesure plus de 16 m³ pour un degré de salissure faible ou à partir d'une superficie de 8 m³ si le degré de salissure est important (poissons).

Utilisation de deux filtres en parallèle :

1. Vissez un tuyau supplémentaire sur le second raccordement de premier filtre de bassin dans le sens des aiguilles d'une montre.
2. Tournez l'autre extrémité du tuyau sur le raccordement du second filtre de bassin.

Utilisation de deux filtres en série :

1. Chasser par l'intérieur le capuchon **a** du filtre inférieur.
2. Retirer la partie inférieure **b** du filtre supérieur.
3. Placer le deuxième filtre sur le premier.

6. Entretien du filtre de bassin

Nettoyage du filtre de bassin : Le filtre de bassin GARDENA nécessite très peu d'entretien. Cependant, il doit parfois être nettoyé.

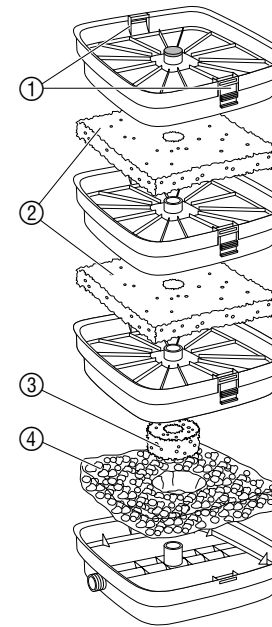

1. Débranchez la prise d'alimentation de la pompe.
2. Retirez le filtre du bassin.
3. Dévissez le tuyau dans le sens des aiguilles d'une montre.
4. Videz entièrement le filtre de bassin.
5. Pressez simultanément les deux attaches **1** et enlever le filtre supérieur.
6. Enlevez toutes les autres pièces du filtre de la même manière.
7. Enlevez les éléments filtrants en mousse **2** et les nettoyer à l'eau claire.
8. Nettoyez également la pièce en mousse ronde **3** sous l'eau claire.
9. Enlevez la Zéolithe **4** de la pièce de filtre inférieure et la nettoyer (p. ex. dans l'eau salée).
10. Remontez le filtre de bassin dans l'ordre inverse des opérations.
11. Remettez le filtre de bassin en service (voir "Mise en service du filtre de bassin").

Nous vous recommandons de nettoyer la Zéolithe environ tous les 6 mois (par exemple dans de l'eau salée) ou de la changer afin de lui assurer un bon fonctionnement.

Zéolithe GARDENA, 1 l réf. 7914
Zéolithe GARDENA, 5 l réf. 7915

7. Dépannages des anomalies

Anomalie	Cause possible	Mesure à prendre
L'eau est trouble.	La matière en suspension dans le bassin est marron et se dépose sur le sol.	→ Enlevez les algues et les feuilles dans le bassin (par exemple avec la passoire de bassin combisystem GARDENA, réf. 7933).
	Le bassin est extrêmement encrassé et riche en substances nutritives.	1. Vérifiez la teneur en nitrates (par exemple avec le kit de contrôle des eaux de bassin GARDENA, réf. 7920). 2. Remplacez si nécessaire l'eau et nettoyez le bassin.
	La population en poissons et en animaux est trop élevée.	On se basera sur une longueur maximale de poissons de 60 cm pour 1 m ³ d'eau de bassin comme valeur de référence pour la population des poissons.

Si le problème persiste ou pour tout autre défaut de fonctionnement, adressez-vous au Service Après-Vente de GARDENA France, BP 50080, 95948 ROISSY CDG Cedex.

8. Rangement du filtre de bassin

Rangement pendant l'hiver

1. Retirez le filtre du bassin, dévissez le tuyau dans le sens des aiguilles d'une montre et videz entièrement le filtre de bassin.
2. Rangez le filtre de bassin à l'abri du gel.

Partie II : Notice d'utilisation des pompes pour jets d'eau WFP 3000/5000



Nous vous remercions de bien vouloir lire attentivement le mode d'emploi avant d'utiliser votre pompe pour jets d'eau. Utilisez ce mode d'emploi pour vous familiariser avec l'appareil, ses éléments de réglage et son utilisation conforme ainsi qu'avec les conseils de sécurité.

Conservez-le précieusement et suivez les indications qui y figurent. Il vous permettra d'utiliser en toute sécurité votre pompe.



Pour des raisons de sécurité, les personnes n'ayant pas lu et compris les informations données dans ce mode d'emploi ne doivent pas utiliser la pompe.

Table des matières – pompe

1. Domaines d'utilisation de votre pompe pour jets d'eau	26
2. Pour votre sécurité	27
3. Exemple d'utilisation – Extensions du système – Accessoires conseillés	27
4. Mise en service	28
5. Entretien	29
6. Démontage	29
7. Entreposage	29
8. Caractéristiques techniques	30
9. Service Après-Vente	30

1. Domaines d'utilisation de votre pompe pour jets d'eau

Finalité

Les pompes pour jets d'eau GARDENA sont destinées à un usage privé. Elles ne sont pas prévues pour exploiter des appareils et des systèmes d'irrigation. Les pompes peuvent être utilisées à l'extérieur comme à l'intérieur.

Important



Les pompes pour jets d'eau GARDENA sont conçues pour un fonctionnement en continu uniquement dans la limite des applications domestiques définies au préalable (pas d'utilisation en milieu industriel par exemple). Ne doivent pas être aspirés : les produits corrosifs, les matières facilement inflammables ou explosives (essence, pétrole, diluant, par exemple), les matières alimentaires ou l'eau potable ou salée.

2. Pour votre sécurité

Utilisation de la pompe

L'utilisation de la pompe n'est autorisée que si le réseau électrique qui l'alimente est équipé d'un disjoncteur différentiel haute sensibilité de 30 mA maxi (norme DIN VDE 0100-702 et 0100-738). En outre, la pompe doit être placée de façon à être stable. Demandez conseil à votre électricien.

Câbles de raccordement

Le câble de raccordement au secteur doit avoir un diamètre au minimum égal à celui d'un câble H05 RNF. Les rallonges doivent être conformes à la norme DIN VDE 0620.

En Suisse

En Suisse, l'usage en extérieur d'appareils électroportatifs mobiles n'est autorisé que si ces derniers sont couplés à un disjoncteur à différentiel de sécurité.

Effectuez un contrôle visuel avant chaque mise en service

Avant chaque mise en service, contrôlez l'état de la pompe et particulièrement celui du câble d'alimentation et de la fiche. N'utilisez pas une pompe endommagée. En cas d'usure ou d'endommagement, faites vérifier l'appareil par le Service Après-Vente GARDENA.

Tenez compte de la tension du réseau

Vérifiez la tension du réseau. Les caractéristiques techniques de la pompe indiquées sur l'appareil doivent correspondre aux caractéristiques du réseau.

N'utilisez pas la pompe lorsque des personnes se trouvent dans l'eau

La pompe ne doit pas être utilisée lorsque des personnes se trouvent dans l'eau.

Piscines et bassins

Les piscines et les bassins doivent respecter les règles de construction internationales et nationales. Demandez conseil à votre électricien.

Ne transportez pas la pompe par le câble

Ne transportez pas la pompe par le câble et n'utilisez pas celui-ci pour sortir la fiche de la prise. Protégez le câble de la chaleur, de l'huile et des bords tranchants.

Débranchez la pompe

Après arrêt de la pompe, pendant le non-fonctionnement de la pompe ou avant tout entretien, débranchez la pompe.

Température du liquide

La température du liquide aspiré ne doit pas être inférieure à 4 °C ni supérieure à 35 °C.

Usure et baisse de la performance

L'aspiration de sable ou d'autres matières abrasives provoque l'usure rapide et la baisse de performance de la pompe.

Nuisances sonores

Veillez à respecter les réglementations locales en vigueur concernant les nuisances sonores.

3. Exemple d'utilisation – Extensions du système – Accessoires conseillés

Lampes adaptables

→ Exemple d'utilisation :
Eclairage des jets d'eau et des bords par-dessous la surface de l'eau.

→ Accessoires :
Projecteur immersible GARDENA réf. 7951
Transformateurs *lightline* GARDENA

→ Exemple d'utilisation :

Mise en marche des jets d'eau à partir de la terrasse ou du séjour.

→ Accessoires :

Télécommande GARDENA réf. 7874
Prise télécommandée GARDENA réf. 7875

Conseils

- Avant tous travaux, débranchez la pompe du réseau.
- Veuillez tenir compte des conseils en matière de sécurité et de montage dans les modes d'emploi des différents accessoires.

4. Mise en service de la pompe

Respectez la profondeur d'immersion

Mise en place de la pompe :

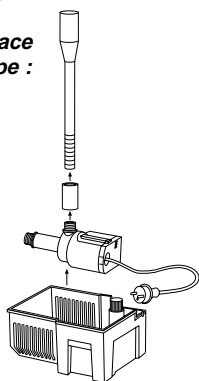

Tenez compte de la profondeur d'immersion maximale (voir point 8. Caractéristiques techniques).

1. Posez la pompe dans le bac.
2. Posez la pompe sur un support rigide de sorte que le bord supérieur du bac soit immergé.
3. Vissez le jet sur la soupape d'étranglement.
4. Vissez le jet avec la soupape d'étranglement sur la pompe.

Régler le jet d'eau :

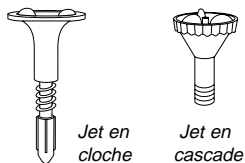

Jet en cloche

Jet en cascade

1. Vissez la buse du jet d'eau désiré (cloche, cascade) sur le jet d'eau.
2. Tournez l'anneau d'étranglement sur la pompe dans le sens contraire des aiguilles d'une montre (env. une rotation), jusqu'à ce que le jet d'eau désiré soit réglé.
3. **Uniquement pour la cloche :**
Vissez la buse du jet d'eau en forme de cloche sur le jet d'eau jusqu'à ce que la cloche ait la forme que vous souhaitez.

Mise en route de la pompe

Introduisez la fiche dans une prise de courant alternatif de 220/230 V.

⚠ Attention ! La pompe démarre immédiatement.

Ne faites pas fonctionner la pompe à sec

Ne laissez jamais fonctionner la pompe à sec. Le fonctionnement à sec entraîne une production de chaleur indésirable et endommage la pompe.

5. Entretien de la pompe

Nettoyer la pompe et le bac :

Le bac et la pompe doivent être exempts d'impuretés !

1. Débranchez la fiche réseau !
2. Sortez la pompe de l'eau.
3. Rincez la pompe et le bac au jet d'eau.

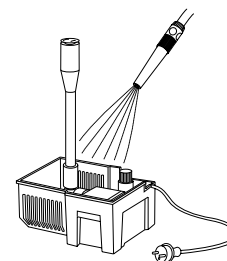

Conseil : N'utilisez pas d'objets durs ni de produits de nettoyage corrosifs !

Pour enlever les dépôts de saleté dans la pompe :

1. Débranchez la fiche réseau !
2. Retirez la pompe de l'eau.
3. Dévisser le tuyau du raccordement dans le sens des aiguilles d'une montre.
4. Soulever légèrement la pompe et l'enlever par le haut en la tournant une fois.

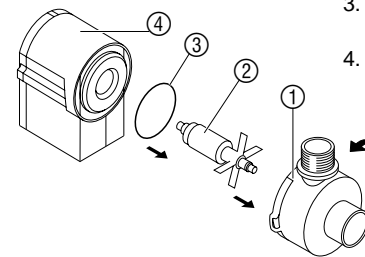

5. Tourner le corps de pompe ① dans le sens contraire des aiguilles d'une montre jusqu'en butée et le retirer (ne pas l'incliner ce faisant).
6. Enlever l'unité d'entraînement ② du carter du moteur ④.
7. Enlever les dépôts de saleté des pièces de la pompe.
8. Poser la bague d'étanchéité ③ dans la rainure du carter de moteur ④.
9. Reposer l'unité d'entraînement ② dans le carter de moteur ④.
10. Poser le corps de pompe ① avec la tubulure horizontale puis le visser vers le bas (respecter les repères).

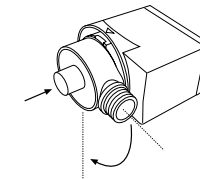

6. Mise hors service de la pompe

Rangement pendant l'hiver

⚠ Le lieu d'entreposage ne doit pas être accessible aux enfants.

1. Avant les gels, sortez la pompe de l'eau et entreposez-la dans un endroit à l'abri du gel.
2. Nettoyez et contrôlez la pompe avec soin.
3. Rangez la pompe dans un bac rempli d'eau.
La fiche réseau ne doit pas être submergée ce faisant.



7. Dépannage de la pompe

Unité d'entraînement bloquée

La pompe doit également être nettoyée si l'unité d'entraînement vient à se bloquer (voir ci-dessus) (voir "Entretien de la pompe").

Si le problème persiste ou pour tout autre défaut de fonctionnement, adressez-vous au Service Après-Vente de GARDENA France, BP 50080, 95948 ROISSY CDG Cedex.

8. Caractéristiques techniques

Type	WFP 3000	WFP 5000
Réf.	7909	7910
Puissance	7,5 W	9,5 W
Débit	16,5 l/min	30,5 l/min
Hauteur de refoulement maxi	1,6 m	2,0 m
Profondeur d'immersion maxi	1,0 m	1,0 m
Câble d'alimentation	10 m H05 RNF	10 m H05 RNF
Raccordement	filetage extérieur 20/27	filetage extérieur 20/27
Température du liquide maxi	35 °C	35 °C
Tension	230 V	230 V
Fréquence	50 Hz	50 Hz
Puissance acoustique $L_{WA}^{1)}$	48 dB(A)	48 dB(A)

1) Procédé de mesure selon la norme européenne NE 60335-1

Courbes de performance

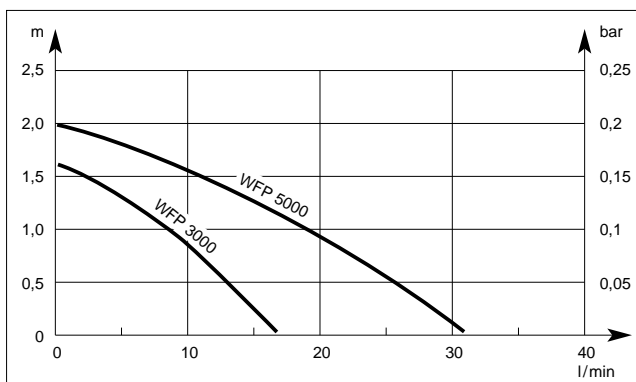

9. Service Après-Vente

Garantie

Les prestations de service ne vous seront pas facturées en cas de garantie de l'appareil.

Pour mieux vous servir, GARDENA accorde pour cet appareil une garantie contractuelle de 1 an à compter du jour de l'achat. Elle comprend le remplacement gratuit des pièces défectueuses ou de l'appareil, le choix en étant laissé à la libre initiative de GARDENA. En tout état de cause s'applique la garantie légale couvrant toutes les conséquences des défauts ou vices cachés (article 1641 et suivants du Code Civil).

Pour que ces garanties soient valables, les conditions suivantes doivent être remplies :

- L'appareil a été manipulé de manière adéquate, suivant les instructions du mode d'emploi.
- Il n'y a eu aucun essai de réparation, ni par le client, ni par un tiers.

Une intervention sous garantie ne prolonge pas la durée initiale de la garantie contractuelle.

Toutes les revendications dépassant le contenu de ce texte ne sont pas couvertes par la garantie, quel que soit le motif de droit.

Pendant la période de garantie, le Service Après-Vente effectuera, à titre payant, les réparations nécessaires par suite de manipulations erronées.

La garantie ne s'applique pas aux pièces d'usure normale (l'unité d'entraînement par exemple).

En cas de mauvais fonctionnement, veuillez envoyer le produit en port payé avec une copie du bon d'achat et une description du problème, à l'adresse du Service Après-Vente figurant au verso.

Responsabilité

Nous vous signalons expressément que GARDENA n'est pas responsable des dommages causés par ses appareils, dans la mesure où ces dommages seraient causés suite à une réparation non conforme, dans la mesure où, lors d'un échange de pièces, les pièces d'origine GARDENA n'auraient pas été utilisées, ou si la réparation n'a pas été effectuée par le Service Après-Vente GARDENA ou l'un des Centres SAV agréés GARDENA. Ceci est également valable pour tout ajout de pièces et d'accessoires autres que ceux préconisés par GARDENA.

Certificat de conformité aux directives européennes

Le constructeur, soussigné :

GARDENA Kress + Kastner GmbH · Hans-Lorenser-Straße 40 · D-89079 Ulm

déclare qu'à la sortie de ses usines le matériel neuf désigné ci-dessous était conforme aux prescriptions des directives européennes énoncées ci-après et conforme aux règles de sécurité et autres règles qui lui sont applicables dans le cadre de l'Union Européenne.

Toute modification portée sur cet appareil sans l'accord exprès de GARDENA supprime la validité de ce certificat.

Désignation du matériel : Pompe pour jets d'eau

Type : WFP 3000 / WFP 5000

Réf. : 7909 / 7910

Directives européennes : Directive machine 98/37/CE
Directive 89/336/CE sur la compatibilité électromagnétique
Directive 73/23/CE sur la basse tension
Directive 93/68/CE

Législation européenne : NE 292-1
NE 292-2
NE 60335-1
NE 60335-2-41

Fait à Ulm, le 20.11.2000

Date de l'apposition du marquage CE :

2000

Thomas Heintl
Direction technique

Deutschland

GARDENA Kress + Kastner GmbH
GARDENA Service
Hans-Lorenser-Straße 40
D-89079 Ulm
Produktfragen: (07 31) 490-123
Reparaturen: (07 31) 490-290

Argentina

Argensem S.A.
Venezuela 1075
(1618) El Talar - Buenos Aires

Australia

NYLEX Corporation Ltd.
25-29 Nepean Highway
P.O. Box 68
Mentone, Victoria 3194

Austria

GARDENA Österreich Ges. m.b.H.
Stettnerweg 11-15
2100 Korneuburg

Belgium

MARKT (Belgium) NV/SA
Sterrebeekstraat 163
1930 Zaventem

Brazil

M. Cassab
Av. das Nações Unidas, 20.882
Santo Amaro, CEP 04795-000
São Paulo - S.P.

Bulgaria / България

ДЕНЕКС ООД
бул. „Черни връх“ 43
София 1407

Canada

GARDENA Canada Ltd.
100, Summerlea Road
Brampton, Ontario
Canada L6T 4X3

Chile

Antonio Martinic Y CIA. LTDA.
Gilberto Fuenzalida 185 Loc.
Las Condes - Santiago de Chile

Costa Rica

Compania Exim
Euroberoamericana S.A.
350 Sur del Automercado
Los Yoses
San Pedro

Cyprus

FARMOKIPIKI LTD
P.O. Box 7098
74, Digeni Akrita Ave.
1641 Nicosia

Czech Republic

GARDENA spol. s.r.o.
Ripská 20
62700 Brno

Denmark

GARDENA Danmark A/S
Naverland 8
2600 Glostrup

Finland

Habitec Oy
Martinkyläntie 52
01720 Vantaa

France

GARDENA France
Service Après-Vente
BP 50080
95948 ROISSY CDG Cedex

Great Britain

GARDENA UK Ltd.
27-28 Brenkley Way
Bleazard Business Park
Seaton Burn
Newcastle upon Tyne
NE13 6DS

Greece

Agrokrip G. Psomadopoulos & Co.
20, Lykourgou str.
Kallithea - Athens

Hungary

GARDENA Magyarország Kft.
Késmárk utca 22
1158 Budapest

Iceland

Heimilistaeki hf
Saetun 8
P.O. Box 5340
125 Reykjavik

Republic of Ireland

Michael McLoughlin & Sons
Hardware Limited
Long Mile Road
Dublin 12

Italy

GARDENA Italia S.r.l.
Via Donizetti 22
20020 Lainate (Mi)

Japan

KAKUDAI Mfg. Co. Ltd.
1-4-4, Itachibori Nishi-ku
Osaka 550

Luxembourg

Magasins Jules Neuberg
Grand Rue 30
Case Postale No. 12
Luxembourg 2010

Netherlands

MARKT (Holland) BV
Postbus 219
1380 AE Weesp

Neth. Antilles

Jonka Enterprises N.V.
Sta. Rosa Weg 196
P.O. Box 8200
Curaçao

New Zealand

NYLEX New Zealand Limited
Private Bag 94001
South Auckland Mail Centre
10 Offenhauser Drive
East Tamaki, Manukau

Norway

GARDENA Norge A/S
Postboks 214
2013 Skjetten

Poland

GARDENA Polska Sp. z o.o.
Szymanów 9 d
05-532 Baniocza

Portugal

MARKT (Portugal), Lda.
Recta da Granja do Marquês
Edif. GARDENA
Algueirão
2725-596 Mem Martins

Russia / Россия

АО АМИДА ТТЦ
ул. Мосфильмовская 66
117330 Москва

Singapore

Variware
Holland Road Shopping Centre
227-A 1st Fl., Unit 29
Holland Avenue
Singapore 1027

Slowenia / Croatia

Silk d.o.o. Trgovina
Brodišče 15
1236 Trzin

South Africa

GARDENA South Africa (Pty.) Ltd.
P.O. Box 11534
Vorna Valley 1686

Spain

ANMI Andreu y Miriam S.A.
Calle Pere IV, 111
08018 Barcelona

Sweden

GARDENA Svenska AB
Box 9003
20039 Malmö

Switzerland

GARDENA Kress + Kastner AG
Bitziberg 1
8184 Bachenbülach

Ukraine / Украина

АОЗТ АЛЬЦЕСТ
ул. Гайдара 50
г. Киев 01033

Turkey

Dost Diş Ticaret Mümessilik A.Ş.
Yeşilbağlar Mah. Başkent
Cad. No. 26
Pendik - İstanbul

USA

GARDENA
3085 Shawnee Drive
Winchester, VA 22604

7906-20.960.02/0011
GARDENA Kress + Kastner GmbH
Postfach 27 47, D-89070 Ulm
<http://www.gardena.de>