

MultiControl duo
Art. 1874

-
- D Betriebsanleitung**
Bewässerungscomputer
-
- GB Operating Instructions**
Water Computer
-
- F Mode d'emploi**
Programmateur d'arrosage
-
- NL Instructies voor gebruik**
Besproeiingscomputer
-
- I Istruzioni per l'uso**
Computer per irrigazione
-
- E Manual de instrucciones**
Programador de riego
-
- P Instruções de manejo**
Computador de rega

GARDENA Bewässerungscomputer MultiControl duo



Dies ist die deutsche Originalbetriebsanleitung.

Bitte lesen Sie die Betriebsanleitung sorgfältig und beachten Sie deren Hinweise. Machen Sie sich anhand dieser Betriebsanleitung mit dem Produkt, dem richtigen Gebrauch sowie den Sicherheitshinweisen vertraut.



Aus Sicherheitsgründen dürfen Kinder und Jugendliche unter 16 Jahren sowie Personen, die nicht mit dieser Betriebsanleitung vertraut sind, dieses Produkt nicht benutzen. Personen mit eingeschränkten körperlichen oder geistigen Fähigkeiten dürfen das Produkt nur verwenden, wenn sie von einer zuständigen Person beaufsichtigt oder unterwiesen werden. Kinder sollten beaufsichtigt werden, um sicherzustellen, dass sie nicht mit dem Produkt spielen. Das Gerät nie verwenden, wenn Sie müde oder krank sind oder unter dem Einfluss von Alkohol, Drogen oder Arzneimitteln stehen

→ Bitte bewahren Sie diese Betriebsanleitung sorgfältig auf.

Inhaltsverzeichnis

1. Einsatzgebiet Ihres GARDENA Bewässerungscomputers	2
2. Sicherheitshinweise	2
3. Funktion	3
4. Inbetriebnahme	5
5. Programmierung	7
6. Außerbetriebnahme	12
7. Wartung	12
8. Beheben von Störungen	13
9. Lieferbares Zubehör	14
10. Technische Daten	14
11. Service / Garantie	14

1. Einsatzgebiet Ihres GARDENA Bewässerungscomputers

Ordnungsgemäßer Gebrauch:

Der GARDENA Bewässerungscomputer ist für die private Benutzung im Haus- und Hobbygarten für den ausschließlichen Einsatz im Außenbereich zur Steuerung von Regnern und Bewässerungssystemen bestimmt. Der Bewässerungscomputer hat zwei getrennte Ausgänge und kann z.B. zur automatischen Bewässerung während des Urlaubs eingesetzt werden.

Zu beachten



Der GARDENA Bewässerungscomputer darf nicht im industriellen Einsatz und in Verbindung mit Chemikalien, Lebensmitteln, leicht brennbaren und explosiven Stoffen verwendet werden.

2. Sicherheitshinweise

Batterie:

Aus Gründen der Funktionssicherheit darf nur eine 9 V Alkali-Mangan-Batterie (alkaline) Typ IEC 6LR61 verwendet werden!

Um bei längerer Abwesenheit einen Ausfall des Bewässerungscomputers durch eine schwache Batterie zu verhindern, ist die Batterie auszutauschen, wenn die Batterie-Anzeige nur noch 1 Balken anzeigt.

Inbetriebnahme:

Achtung!

Der Bewässerungscomputer ist für den Betrieb in Innenräumen nicht zugelassen.

→ Den Bewässerungscomputer nur im Außenbereich verwenden.

Der Bewässerungscomputer darf nur senkrecht mit der Überwurfmutter nach oben montiert werden, um ein Eindringen von Wasser in das Batteriefach zu verhindern.

Die Mindestwasserabgabemenge für eine sichere Schaltfunktion des Bewässerungscomputers beträgt 20 – 30 l/h pro Ausgang. Z. B. zur Steuerung des Micro-Drip Systems werden mind. 10 Stück 2-Liter-Tropfer benötigt.

Bei hohen Temperaturen (über 60 °C am Display) kann es vorkommen, dass die LCD-Anzeige erlischt; dies hat keinerlei Auswirkungen auf den Programmablauf. Nach Abkühlung erscheint die LCD-Anzeige wieder.

Die Temperatur des durchfließenden Wassers darf max. 40 °C betragen.

→ Nur klares Süßwasser verwenden.

Der Mindestbetriebsdruck beträgt 0,5 bar, der maximale Betriebsdruck 12 bar.

Zugbelastungen vermeiden.

→ Nicht am angeschlossenen Schlauch ziehen.

Programmieren:

→ Programmieren Sie den Bewässerungscomputer bei geschlossenem Wasserhahn.

So verhindern Sie ungewolltes Nasswerden.

Zur Programmierung können Sie das Steuerenteil vom Gehäuse abnehmen.

Wenn das Steuerenteil bei geöffnetem Ventil abgezogen wird, bleibt das Ventil solange geöffnet, bis das Steuerenteil wieder aufgesteckt wird.

Gefahr!

Diese Maschine erzeugt ein elektromagnetisches Feld während des Betriebs. Dieses Feld kann unter Umständen mit aktiven oder passiven medizinischen Implantaten wechselwirken. Um das Risiko einer ernsten oder tödlichen Verletzung zu vermeiden, empfehlen wir Personen mit medizinischen Implantaten ihren Arzt oder Hersteller des medizinischen Implantats vor dem Betrieb der Maschine zu befragen.

Gefahr!

Bei der Montage könnten Kleinteile verschluckt werden und es besteht Erstickungsgefahr durch den Polybeutel. Kleinkinder bei der Montage fernhalten.

3. Funktion

Mit dem Bewässerungscomputer kann der Garten zu jeder gewünschten Tageszeit über jeden der beiden Ausgänge bis zu 3-mal täglich (alle 8 Stunden) vollautomatisch bewässert werden. Dabei können Regner, eine Sprinklersystem-Anlage oder ein Tropfbewässerungssystem zur Bewässerung eingesetzt werden.

Der Bewässerungscomputer übernimmt vollautomatisch die Bewässerung entsprechend dem erstellten Programm und kann somit auch im Urlaub eingesetzt werden. Am frühen Morgen oder am späten Abend ist die Verdunstung und damit der Wasserverbrauch am geringsten.

Bedienelemente:

Das Bewässerungs-Programm wird auf einfache Weise über die Bedienelemente eingestellt.

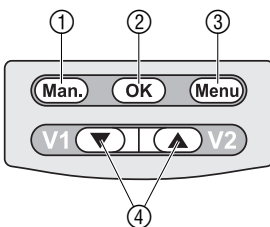

Bedienelement

- ① **Man.-Taste**
- ② **OK-Taste**
- ③ **Menu-Taste**
- ④ **▼-▲-Tasten (V1/V2)**

Funktion

- Manuelles Öffnen oder Schließen des Wasserdurchflusses.
- Übernimmt die mit den ▼-▲-Tasten eingestellten Werte.
- Wechselt in die nächste Anzeige-Ebene.
- Verändern die einstellbaren Werte in jeder Ebene /Wahl des Ausganges (V1/V2) in Ebene 1.

Anzeige-Ebenen:

Die 6 Anzeige-Ebenen können nacheinander durch Drücken der **Menu**-Taste ausgewählt werden.

- Ebene 1: **Normal-Anzeige**
- Ebene 2: **Aktuelle Uhrzeit und Wochentag**
- Ebene 3: **Bewässerungs-Startzeit**
- Ebene 4: **Bewässerungs-Dauer**
- Ebene 5: **Bewässerungs-Häufigkeit**
- Ebene 6: **Programm ein-/ausschalten / Sensor abmelden**

Die Anzeige-Ebene kann jederzeit durch Drücken der **Menu**-Taste gewechselt werden. Alle Programm-Daten, die bis dahin geändert und mit der **OK**-Taste bestätigt wurden, werden gespeichert. Wenn während einer programmierten Bewässerung geänderte Daten mit der **OK**-Taste bestätigt werden, wird das Ventil geschlossen.

Display-Anzeigen:

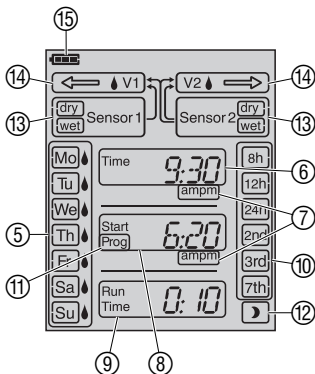

Anzeige	Beschreibung
⑤ Wochen-Tage Mo, Tu, ...	Aktueller Wochentag <input type="checkbox"/> , bzw. programmierte Bewässerungstage
⑥ Time	Aktuelle Uhrzeit (blinkt im Eingabemodus).
⑦ am / pm	Anzeige für 12-Stunden-Zeitangabe (z. B. in USA, Kanada).
⑧ Start	Bewässerungs-Startzeit (blinkt im Eingabemodus).
⑨ Run Time	Bewässerungs-Dauer (blinkt im Eingabemodus).
⑩ 8h, 12h, 24h, 2nd, 3rd, 7th	Bewässerungs-Zyklus (mit <input type="checkbox"/> aktiviert). Alle 8 / 12 / 24 Stunden; jeden 2. / 3. / 7. Tag.
⑪ Prog ON / OFF	Bewässerungsprogramm aktiv (ON) / inaktiv (OFF).
⑫ Sensor-Direktsteuerung	Bewässerung wird zwischen 20 und 6 Uhr automatisch über den Bodenfeuchtesensor gesteuert.
⑬ Sensor 1 / 2 dry / wet	Trockener Sensor dry : Bewässerung wird ausgeführt. Feuchter Sensor wet : Bewässerung wird nicht ausgeführt.
⑭ Ventil ← V1 / Ventil V2 →	Der Pfeil zeigt das gewählte Ventil an: - angezeigter : das Ventil ist ange-schlossen. - blinkender : das Ventil ist geöffnet.



Anzeige	Beschreibung
15 Batterie	Zeigt 5 Batteriezustände an: 3 Balken: Batterie voll 2 Balken: Batterie halb voll 1 Balken: Batterie schwach 0 Balken: Batterie fast leer Rahmen blinkt: Batterie leer

Wenn der Batterie-Rahmen blinkt, wird das Ventil nicht mehr geöffnet. **Ein durch das Programm geöffnetes Ventil wird in jedem Fall wieder geschlossen.** Die Batterie Anzeige wird durch Batteriewechsel zurückgesetzt.

2 Balken	1 Balken	0 Balken	Rahmen blinkt
Batterie halb voll	Batterie schwach	Batterie fast leer	Batterie leer
Ventil öffnet.	Ventil öffnet.	Ventil öffnet noch.	Ventil öffnet nicht.
Funktion des Bewässerungscomputers noch für mind. 4 Wochen gewährleistet.	Funktion des Bewässerungscomputers noch max. 4 Wochen.	Bewässerungscomputer demnächst ohne Funktion.	Bewässerungscomputer ohne Funktion.
	Batteriewechsel empfohlen.	Batteriewechsel demnächst erforderlich.	Batteriewechsel erforderlich.
	→ Batterie austauschen (siehe 4. Inbetriebnahme „Batterie einlegen“).		

4. Inbetriebnahme

Batterie einlegen:

Der Bewässerungscomputer darf nur mit einer 9 V Alkali-Mangan (Alkaline) Batterie Typ IEC 6LR61 betrieben werden.

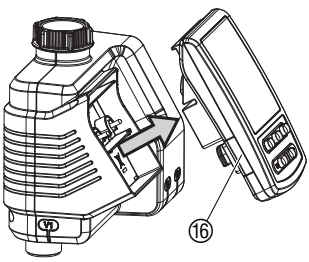

1. Steuerteil 16 vom Gehäuse des Bewässerungscomputers abziehen.
2. Batterie in das Batteriefach 17 einlegen. **Dabei auf die richtige Polarität P achten.** Das Display zeigt für 2 Sekunden alle LCD-Symbole an und springt dann in die Uhrzeit-/Wochentag-Ebene.
3. Steuerteil 16 wieder auf das Gehäuse aufstecken.

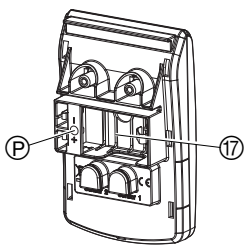

Zwischen 24-Stunden- und 12-Stunden (am/pm)-Anzeige umschalten:

Die Werkseinstellung ist die 24-Stunden-Anzeige.
→ **Man.**-Taste während des Einlegens der Batterie gedrückt halten.

Bewässerungscomputer anschließen:

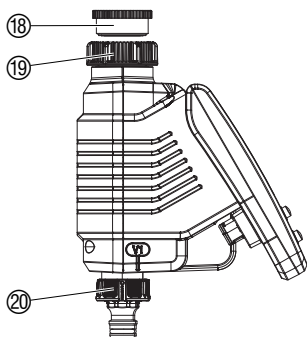

Der Bewässerungscomputer ist mit einer Überwurfmutter 19 für Wasserhähne mit 33,3 mm (G 1")-Gewinde ausgestattet. Der beiliegende Adapter 18 dient zum Anschluss des Bewässerungscomputers an Wasserhähne mit 26,5 mm (G 3/4")-Gewinde.

1. Für 26,5 mm (G 3/4")-Gewinde: Adapter 18 von Hand auf den Wasserhahn schrauben (keine Zange verwenden).
2. Überwurfmutter 19 des Bewässerungscomputers von Hand auf das Gewinde des Wasserhahns schrauben (keine Zange verwenden).
3. Hahnstücke 20 auf die beiden Ausgänge des Bewässerungscomputers schrauben.

Bodenfeuchte- oder Regensensor anschließen (optional):

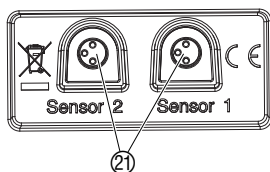
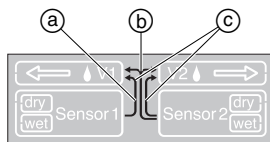

Eine programmierte, automatische Bewässerung wird bei ausreichend feuchtem Boden oder bei Niederschlag verhindert. Die Manuelle Bewässerung ist davon unabhängig immer möglich.

Sensorzuordnungen:

- a) Ein Sensor in Buchse 1: Sensor gilt nur für Ventil 1
 b) Ein Sensor in Buchse 2: Sensor gilt für beide Ventile
 c) Sensor in Buchse 1 und 2: Sensor 1 gilt für Ventil 1
 Sensor 2 gilt für Ventil 2

1. Bodenfeuchtesensor im Beregnungsbereich
 – oder –
 Regensensor außerhalb des Beregnungsbereiches platzieren.
2. Steuerteil 16 vom Gehäuse des Bewässerungscomputers abziehen.
3. Sensor, ggf. mit Verlängerungskabel oder Adapter, am Sensoranschluss 21 des Bewässerungscomputers anschließen.

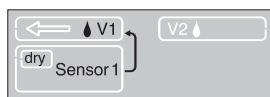

Sensor anmelden:

Ein Sensor wird automatisch nach 60 Sek. angemeldet. Die Sensorzuordnung a, b oder c (Pfeile) und der aktuelle Sensorzustand **dry** (trocken) / **wet** (feucht) wird angezeigt. Bsp. Sensor 1 **dry** (trocken) nur für Ventil 1 a.

Sensor abmelden [Ebene 6]:

Wenn ohne Sensor bewässert werden soll, obwohl zuvor ein Sensor angemeldet wurde, muss dieser Sensor abgemeldet werden.

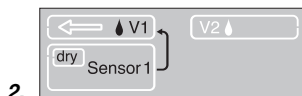

2.

1. Sensor am Bewässerungscomputer ausstecken.
2. **Menu**-Taste 5 Mal drücken [Ebene 6].

Die Sensorzuordnung a, b oder c (Pfeile) und der aktuelle Sensorzustand **dry** / **wet** wird angezeigt.

3.



3. **OK**-Taste drücken.

Der Sensor ist abgemeldet.

Zum Anschluss älterer Sensoren (mit 2-poligem Stecker) wird das **GARDENA Adapter-Kabel Art. 1189-00.600.45** benötigt, welches über den GARDENA Service bezogen werden kann.

Diebstahl-Sicherung montieren (optional):

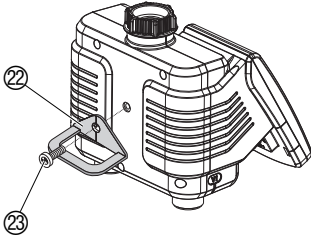

Um den Bewässerungscomputer gegen Diebstahl zu sichern, kann die **GARDENA Diebstahlsicherung Art.-Nr. 1815-00.791.00** über den GARDENA Service bezogen werden.

1. Schelle ② mit der Schraube ③ an der Rückseite des Bewässerungscomputers festschrauben.
2. Schelle ② z. B. zur Fixierung einer Kette nutzen.

Die Schraube kann nach einmaligem Einschrauben nicht mehr gelöst werden.

5. Programmierung

Aktuelle Uhrzeit und Wochentag einstellen:

[Ebene 2]

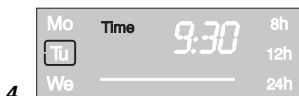
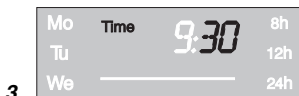

Zur Erstellung des Programms kann das Steuerteil abgenommen und die Programmierung mobil vorgenommen werden (siehe 4. Inbetriebnahme „Batterie einlegen“).

Die Programmierung kann jederzeit durch Drücken der **Man.**-Taste abgebrochen werden. Alle bis dahin geänderten und mit der **OK**-Taste bestätigten Programm-Daten werden gespeichert.

1. **Menu**-Taste drücken [**Ebene 2**]
(nicht notwendig, wenn die Batterie neu eingelegt wurde).
Die Stundenanzeige und Time blinken.

2. Uhrzeit-Stunden mit den **▼-▲**-Tasten einstellen (Bsp. **9** Stunden) und mit der **OK**-Taste bestätigen.
Time und die Minutenanzeige blinken im Display.

3. Uhrzeit-Minuten mit den **▼-▲**-Tasten einstellen (Bsp. **30** Minuten) und mit der **OK**-Taste bestätigen.
Time und die Wochentaganzeige blinken im Display.

4. Wochentag mit dem den **▼-▲**-Tasten einstellen (Bsp. **(Tu)** Dienstag) und mit der **OK**-Taste bestätigen.

*Das Display springt in die Anzeige „**Bewässerungsprogramm eingeben**“ des Bewässerungsmodus „**Zeitgesteuerte Bewässerung**“ [**Ebene 3**].*

***Start Prog** und die Stundenanzeige blinken im Display.*

Bewässerungs-Modi:

Der Bewässerungscomputer hat 3 Bewässerungs-Modi:

A) Zeitgesteuerte Bewässerung:

Bei der „Zeitgesteuerten Bewässerung“ beginnt die Bewässerung entsprechend der eingegebenen Programme. Es besteht zusätzlich die Möglichkeit der Einbeziehung der Bodenfeuchtigkeit oder des Niederschlags in die Bewässerungsprogramme. Bei ausreichender Bodenfeuchtigkeit oder bei Niederschlag wird der Stopp des Programms ausgelöst oder die Aktivierung des Programms unterbunden. Die Manuelle Bewässerung **Man. + OK** ist davon unabhängig gegeben.

Bewässerungsprogramm eingeben:

[Ebene 3]

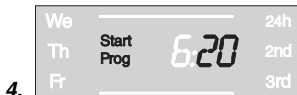

[Ebene 4]

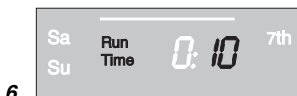

[Ebene 5]



B) Sensor-Direktsteuerung):

Bei der „Sensor-Direktsteuerung“ wird die Bewässerung ausschließlich in Abhängigkeit der Bodenfeuchtigkeit zwischen 20 und 6 Uhr gesteuert, wenn der Sensor trocken (**dry**) meldet. Dabei können 1 oder 2 Bodenfeuchtesensoren angeschlossen werden.

C) Manuelle Bewässerung:

Bei der „Manuellen Bewässerung“ beginnt die Bewässerung sofort nachdem **Man. + OK** gedrückt wurde und ist unabhängig vom Sensorzustand gegeben.

A) Zeitgesteuerte Bewässerung:

1. Programm für Ventil 1 (↔ **V1**) oder Ventil 2 (**V2** ↔) mit den ▼-▲-Tasten (**V1/V2**) wählen (nicht möglich wenn zuvor die aktuelle Uhrzeit und der Wochentag eingegeben wurden).
2. **Menu**-Taste 2 Mal drücken [**Ebene 3**] (nicht notwendig, wenn zuvor die aktuelle Uhrzeit und der Wochentag eingegeben wurden).
Start Prog und die *Stundenanzeige blinken im Display.*
3. Bewässerungsstartzeit-Stunden mit den ▼-▲-Tasten einstellen (Bsp. **6** Stunden) und mit der **OK**-Taste bestätigen.
Start Prog und die *Minutenanzeige blinken im Display.*
4. Bewässerungsstartzeit-Minuten mit den ▼-▲-Tasten einstellen (Bsp. **20** Minuten) und mit der **OK**-Taste bestätigen.
Run Time und die *Bewässerungsdauer-Stunden blinken im Display.*
5. Bewässerungsdauer-Stunden mit den ▼-▲-Tasten einstellen (Bsp. **0** Stunden) und mit der **OK**-Taste bestätigen.
Run Time und die *Bewässerungsdauer-Minuten blinken im Display.*
6. Bewässerungsdauer-Minuten mit den ▼-▲-Tasten einstellen (Bsp. **10** Minuten) und mit der **OK**-Taste bestätigen.
Bewässerungs-Zyklus blinkt im Display.

Die Bewässerungs-Häufigkeit kann gewählt werden über:

- den (**7.**) **Bewässerungs-Zyklus** (rechte Spalte des Displays) – oder –
- die (**8.**) **Bewässerungs-Tage** (linke Spalte des Displays).

7. **Bewässerungs-Zyklus** mit den ▼-▲-Tasten wählen (Bsp. **2nd**) und mit der **OK**-Taste bestätigen.

8h / 12h / 24h: Bewässerung alle 8 / 12 / 24 Stunden
2nd / 3rd / 7th: Bewässerung jeden 2. / 3. / 7. Tag

Das Display springt in die Anzeige-Ebene „Bewässerungsprogramm aktivieren“.

– oder –

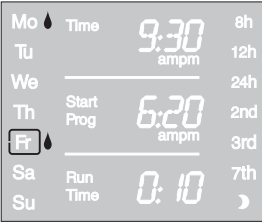

8.

8. **Bewässerungs-Tage** jeweils mit den ▼-▲-Tasten wählen

(Bsp. ☹ Mo, ☹ Fr Montag und Freitag) und mit der **OK**-Taste bestätigen. **Menu**-Taste drücken.

*Das Display springt in die Anzeige „**Bewässerungs-Programm aktivieren / deaktivieren**“ [Ebene 6].*

Ist der Folgetag kein Bewässerungstag, erfolgt die Bewässerung nur bis 0 Uhr.

(Bsp. Bewässerungstage = Montag, Dienstag, Freitag; Startzeit = 23 Uhr; Bewässerungsdauer = 2h.

Am Montag wird von 23 Uhr bis Dienstag 1 Uhr bewässert.

Am Dienstag und Freitag wird von 23 Uhr bis 0 Uhr bewässert.)

Bewässerungsprogramm aktivieren / deaktivieren:

[Ebene 6]

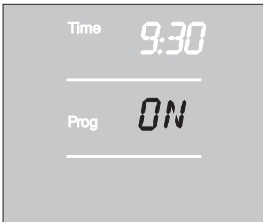

Damit das Bewässerungsprogramm ausgeführt wird, muss zur Aktivierung **Prog ON** gewählt sein. Bei **Prog OFF** wird die automatische Bewässerung deaktiviert. **Prog ON / OFF** kann für jedes Ventil unabhängig gewählt werden. Auch bei **Prog OFF** kann manuell bewässert werden.

1. Ventil 1 (↔ **V1**) oder Ventil 2 (**V2** ↔) mit den ▼-▲-Tasten (**V1/V2**) wählen (wenn zuvor ein Programm erstellt wurde kann das Ventil nicht gewählt werden, es ist automatisch das entsprechende Ventil gewählt).
2. **Menu**-Taste 5 Mal drücken [Ebene 6] (nicht notwendig wenn zuvor ein Programm erstellt wurde).
3. **Prog ON** oder **Prog OFF** mit den ▼-▲-Tasten wählen und mit der **OK**-Taste bestätigen.

*Es wird 2 sek. **Prog OK** angezeigt und dann springt das Display in die **Normal-Anzeige** [Ebene 1].*

Prog ON: Die Programmierung des Bewässerungscomputers ist nun abgeschlossen, d.h., das eingebaute Ventil öffnet / schließt vollautomatisch und bewässert somit zum programmierten Zeitpunkt.

B) Sensor-Direktsteuerung ☺):

Voraussetzung: mindestens ein GARDENA Bodenfeuchtesensor ist angeschlossen (siehe 4. Inbetriebnahme). Bewässerung nachts (20 – 6 Uhr), wenn der Sensor trocken **dry** meldet. Ein zuvor erstelltes Programm der Zeitgesteuerten Bewässerung bleibt dabei erhalten, wird aber nicht ausgeführt.

1. Programm für Ventil 1 (↔ **V1**) oder Ventil 2 (**V2** ↔) mit den ▼-▲-Tasten (**V1/V2**) wählen.
2. **Menu**-Taste 3 Mal drücken.
Run Time und die **Bewässerungsdauer-Stunden** blinken im Display.
3. **Bewässerungsdauer-Stunden** mit den ▼-▲-Tasten einstellen (Bsp. **0** Stunden) und mit der **OK**-Taste bestätigen.

Run Time und die **Bewässerungsdauer-Minuten** blinken im Display.



3.



4. Bewässerungsdauer-Minuten mit den ▼-▲-Tasten einstellen (Bsp. **10** Minuten) und mit der **OK**-Taste bestätigen.
Bewässerungs-Zyklus blinkt im Display.

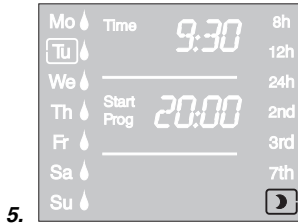

5. Sensor-Direktsteuerung mit den ▼-▲-Tasten wählen und mit der **OK**-Taste bestätigen.

Es wird nach jeder Bewässerung eine 2-stündige Bewässerungspause zur Erfassung der Bodenfeuchte durch den Bodenfeuchtesensor, ausgelöst.

Beispiel:

Bewässerungs-Dauer = 10 Minuten

Die Bewässerung beginnt, wenn der Sensor zwischen 20 und 6 Uhr trocken (Sensor **dry**) meldet und endet wenn der Sensor feucht (Sensor **wet**) meldet oder spätestens nach 10 Minuten. 2 Stunden nach Bewässerungsende wird bei trocken (Sensor **dry**) erneut eine Bewässerung gestartet und bei feucht (Sensor **wet**) weitere 2 Stunden nicht bewässert usw. bis max. 6 Uhr. Zwischen 6 und 20 Uhr wird nicht bewässert.

Die Bewässerungs-Dauer ist werkseitig auf 30 Minuten voreingestellt.

Notprogramm (der Mond blinkt): Wenn in der Sensor-Direktsteuerung kein Sensor eingesteckt ist oder das Anschluss-Kabel defekt ist, wird alle 24 Stunden bewässert. Die Bewässerungs-Dauer ist entsprechend der eingestellten Run-Time, aber maximal auf 30 Minuten begrenzt.

Sensor-Direktsteuerung verlassen [Ebene 5]:

1. **Menu**-Taste 4 Mal drücken.
Der Mond blinkt im Display.
2. Einen anderen **Bewässerungs-Zyklus** mit den ▼-▲-Tasten wählen und mit der **OK**-Taste bestätigen.

Bewässerungsprogramm lesen / ändern:

Wenn in einem Programm ein Wert geändert werden soll, so kann dieser geändert werden ohne dass die anderen Werte der Programme geändert werden.

1. **Menu**-Taste 2 Mal drücken.
Start und die **Stundenanzeige blinken im Display.**
2. **Menu**-Taste drücken um zur nächsten Programm-Ebene zu springen
– oder –
Programm-Daten mit den ▼-▲-Tasten ändern und mit der **OK**-Taste bestätigen.

Wenn während eines laufenden Programms die Bewässerungs-Dauer geändert wird, wird die laufende Bewässerung beendet.

C) Manuelle Bewässerung :

Jedes Ventil kann **jederzeit manuell geöffnet oder geschlossen** werden. Auch ein programmgesteuertes offenes Ventil kann vorzeitig geschlossen werden, ohne die Programmdatei (Bewässerungs-Startzeit, Bewässerungs-Dauer und Bewässerungshäufigkeit) zu verändern. Das Steuerteil muss aufgesteckt sein.



1. Ventil 1 (↔ **V1**) oder Ventil 2 (**V2** ↔) mit den ▼-▲-Tasten wählen.

2. **Man.**-Taste drücken, um das Ventil manuell zu öffnen (bzw. ein geöffnetes Ventil zu schließen).

Run Time und die **Bewässerungsdauer**-Minuten (werkseitig auf **30 Minuten** eingestellt) blinken für **10 Sekunden** im Display.

3. Während die Bewässerungsdauer-Minuten blinken, kann die Bewässerungsdauer mit den ▼-▲-Tasten (zwischen **0:00** und **0:59**) geändert (Bsp. **10 Minuten**) und mit der **OK**-Taste bestätigt werden.

4. **Man.**-Taste drücken, um das Ventil vorzeitig zu schließen.
Das Ventil wird geschlossen.



Die geänderte manuelle Öffnungsdauer wird gespeichert, d.h., bei jeder künftigen manuellen Ventilöffnung ist die geänderte Öffnungsdauer voreingestellt. Wenn die manuelle Öffnungsdauer auf **0:00** geändert wird, wird das Ventil geschlossen und bleibt auch nach Drücken der **Man.**-Taste geschlossen (Kindersicherung).

Wurde das Ventil manuell geöffnet und ein programmierter Bewässerungsstart überschneidet sich mit der manuellen Öffnungsdauer, so wird das Bewässerungsprogramm nicht ausgeführt.

Beispiel: Das Ventil wird um **9.00 Uhr manuell geöffnet**, die Öffnungsdauer beträgt 10 Minuten. Ein Programm, dessen **Startzeit** zwischen **9.00 und 9.10 Uhr** liegt, wird in diesem Fall nicht ausgeführt.

Reset:

Es werden die werkseitigen Einstellungen wieder hergestellt.

→ **Man.**-Taste und **Menu**-Taste gleichzeitig 3 Sekunden gedrückt halten.

Es werden für 2 Sekunden alle LCD-Symbole angezeigt und das Display springt in die Normal-Anzeige.

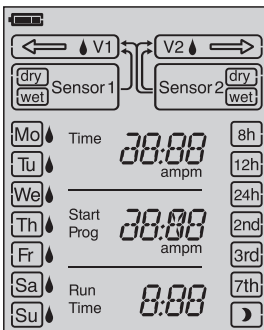

- Alle Programmdatei werden auf Null gesetzt.
- Die manuelle Bewässerungsdauer wird wieder auf **0:30** gesetzt.
- Die Uhrzeit und der Wochentag bleiben erhalten.

Wichtige Hinweise:

Erfolgt während der Programmierung länger als 60 Sek. keine Eingabe, wird wieder die Normal-Anzeige angezeigt. Dabei werden alle bis dahin bestätigten Änderungen übernommen.

Wenn ein in den Bewässerungscomputer eingesteckter Sensor feucht meldet (**wet**), wird die entsprechende programmierte Bewässerung nicht ausgeführt.

6. Außerbetriebnahme

Lagern / Überwintern:



1. Zur Schonung der Batterie sollte diese entnommen werden (siehe 4. Inbetriebnahme).

Dabei bleiben die Programme erhalten. Wenn die Batterie im Frühjahr wieder eingelegt wird, muss nur die Uhrzeit und der Wochentag neu eingegeben werden.

2. Steuerteil und Ventileinheit frostsicher an einem trockenen Ort lagern.

Entsorgung:

(nach RL 2012/19/EU)



Gerät darf nicht dem normalen Hausmüll beifügt werden, sondern muss fachgerecht entsorgt werden.

→ Wichtig für Deutschland: Gerät über Ihre kommunale Entsorgungsstelle entsorgen.

Verbrauchte Batterie entsorgen:

→ Verbrauchte Batterie an eine der Verkaufsstellen zurückgeben oder über Ihre kommunale Entsorgungsstelle entsorgen.

Die Batterie **nur im entladenen** Zustand entsorgen.

7. Wartung

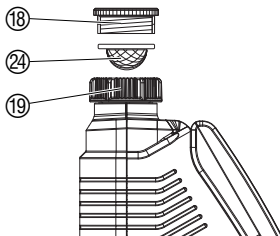

Schmutzsieb reinigen:



Das Schmutzsieb 24 sollte regelmäßig kontrolliert und bei Bedarf gereinigt werden.

1. Überwurfmutter 19 des Bewässerungscomputers von Hand vom Gewinde des Wasserhahns abschrauben (keine Zange verwenden).
2. Ggf. Adapter 18 ausschrauben.
3. Schmutzsieb 24 der Überwurfmutter 19 entnehmen und reinigen.
4. Bewässerungscomputer wieder montieren (siehe 4. Inbetriebnahme „Bewässerungscomputer anschließen“).

8. Beheben von Störungen

Störung	Mögliche Ursache	Abhilfe
Keine Display-Anzeige	Batterie falsch eingelegt.	→ Polstellung (+/-) beachten.
	Batterie völlig leer.	→ Neue Alkaline-Batterie einsetzen.
	Temperatur am Display ist höher als 60 °C.	Anzeige erscheint nach Temperaturabsenkung.
Manuelle Bewässerung über die Man.-Taste ist nicht möglich	Batterie leer (Rahmen blinkt).	→ Neue Alkaline-Batterie einsetzen.
	Manuelle Bewässerungs-Dauer ist auf 0:00 gesetzt.	→ Manuelle Bewässerungs-dauer größer 0:00 einstellen (s. 5. Programmierung).
	Wasserhahn geschlossen.	→ Wasserhahn öffnen.
Bewässerungsprogramm wird nicht ausgeführt (keine Bewässerung)	Bewässerungsprogramm nicht vollständig eingegeben.	→ Bewässerungsprogramm lesen und ggf. ändern.
	Programme deaktiviert (Prog. OFF).	→ Programme aktivieren (Prog. ON).
	Programmeingabe/-änderung während oder kurz vor dem Startimpuls.	→ Programmeingabe/-änderung außerhalb der programmierten Startzeiten vornehmen.
	Ventil wurde zuvor manuell geöffnet.	→ Eventuelle Programmüberschneidungen vermeiden.
	Wasserhahn geschlossen.	→ Wasserhahn öffnen.
	Bodenfeuchte- bzw. Regensensor meldet feucht (wet).	→ Bei Trockenheit Einstellung/ Standort des Bodenfeuchte-/ Regensensor prüfen.
	Batterie leer (Rahmen blinkt).	→ Neue Alkaline-Batterie einsetzen.
	Steuerteil nicht aufgesteckt (keine  -Anzeige bei V1/V2).	→ Steuerteil auf Gehäuse stecken.
Bewässerungscomputer schließt nicht	Mindestabnahmemenge unter 20 l/h.	→ Mehr Tropfer anschließen.
Symbol Direkt-Steuerung  blinkt	Sensor nicht korrekt angeschlossen oder nicht angemeldet.	→ Verbindungskabel und Sensor prüfen oder Sensor anmelden.
Sensor 1 und/oder Sensor 2 blinkt/blinken	Sensor defekt.	→ Verbindungskabel und Sensor prüfen oder Sensor abmelden.



Bei sonstigen Störungen bitten wir Sie, sich mit dem GARDENA Service in Verbindung zu setzen. Reparaturen dürfen nur von GARDENA Servicestellen oder von GARDENA autorisierten Fachhändlern durchgeführt werden.

9. Lieferbares Zubehör

GARDENA Bodenfeuchtesensor		Art.-Nr. 1188
GARDENA Regensensor electronic		Art.-Nr. 1189
GARDENA Diebstahlsicherung		Art. 1815-00.791.00 Über den GARDENA Service
GARDENA Adapter-Kabel	Zum Anschluss älterer GARDENA Sensoren	Art. 1189-00.600.45
GARDENA Kabelweiche	Zum gleichzeitigen Anschluss von Regen- und Bodenfeuchte- sensor an eine Buchse.	über den GARDENA Service

10. Technische Daten

Anzahl angesteuerter Ventile:	2
Min./max. Betriebsdruck:	0,5 bar / 12 bar
Durchflussmedium:	Klares Süßwasser
Max. Medientemperatur:	40 °C
Temperatur Bereich:	5 °C bis 60 °C
Anzahl programmgesteuerter Bewässerungsvorgänge pro Ventil und Tag:	3 x (alle 8 Std.), 2 x (alle 12 Std.), 1 x (alle 24 Std.)
Anzahl programmgesteuerter Bewässerungsvorgänge pro Ventil und Woche:	Jeden Tag, jeden 2., 3. oder 7. Tag oder individuelle Wahl von Wochentagen
Bewässerungsdauer:	1 Min. bis 3 Std. 59 Min.
Zu verwendende Batterie:	1 × 9 V Alkali-Mangan (Alkaline) Typ IEC 6LR61
Betriebsdauer der Batterie:	ca. 1 Jahr

11. Service / Garantie

*Wir bieten Ihnen
umfangreiche
Serviceleistungen*

- Qualifizierte, schnelle und kostengünstige Reparatur durch unseren **Zentralen Reparatur-Service**
– Bearbeitungsdauer in unserem Hause max. 5 Arbeitstage
- Einfache und kostengünstige Rücksendung an GARDENA durch **Abhol-Service (nur innerhalb von Deutschland)**
– Abholung innerhalb von 2 Tagen
- Kompetente Beratung bei Störungen / Reklamationen durch unseren **Technischen Service**
- Schnelle und kostengünstige Ersatzteilversorgung durch unseren **Zentralen Ersatzteil-Service**
– Bearbeitungsdauer in unserem Hause max. 2 Arbeitstage

Ihre direkte Verbindung zum Service



Telefon



Fax



E-Mail

D in Deutschland	(07 31) 4 90 + Durchwahl	www.gardena.de/service/
Technische Störungen / Reklamationen	290	389 service@gardena.com
Reparaturen und Antworten auf Kostenvoranschläge	300	249 service@gardena.com
Ersatzteilbestellungen / Allgem. Produktberatung	123	249 service@gardena.com
Abhol-Service	(018 03) 30 81 00 oder (018 03) 00 16 89 (0,09 €/je angefangene Min. Festnetz, Mobilfunk max. 0,42 €/je angefangene Min.)	

Ihre direkte Verbindung zum Service

Unsere Kunden in Österreich und in der Schweiz wenden sich bitte an ihre entsprechende Servicestelle (Anschrift siehe Umschlagseite).

A in Österreich	+43 (0) 732 77 01 01- 485 service.gardena@husqvarnagroup.com
CH in der Schweiz	+41 (0) 62 887 37 90 info@gardena.ch

Garantie

GARDENA Manufacturing GmbH gewährt für dieses Gerät 2 Jahre Garantie (ab Kaufdatum). Diese Garantieleistung bezieht sich auf alle wesentlichen Mängel des Gerätes, die nachweislich auf Material- oder Fabrikationsfehler zurückzuführen sind. Sie erfolgt durch die Ersatzlieferung eines einwandfreien Gerätes oder durch die kostenlose Reparatur des eingesandten Gerätes nach unserer Wahl, wenn folgende Voraussetzungen gewährleistet sind:

- Das Gerät wurde sachgemäß und laut den Empfehlungen in der Betriebsanleitung behandelt.
- Es wurde weder vom Käufer noch von einem Dritten versucht, das Gerät zu reparieren.
- Defekte an dem Bewässerungscomputer durch falsch eingelegte oder ausgelaufene Batterien sind von der Garantie ausgeschlossen.
- Schäden durch Frosteinwirkung sind von der Garantie ausgeschlossen.

Diese Hersteller-Garantie berührt die gegenüber dem Händler/Verkäufer bestehenden Gewährleistungsansprüche nicht.

Im Garantiefall schicken Sie bitte das defekte Gerät zusammen mit einer Kopie des Kaufbelegs und einer Fehlerbeschreibung per Abhol-Service (nur in Deutschland) oder frankiert an die auf der Rückseite angegebene Serviceadresse.

Unfreie Paketeinsendungen werden im Postverteilszentrum ausgefiltert und erreichen uns nicht.

Nach erfolgter Reparatur senden wir das Gerät frei an Sie zurück.

D Produkthftung

Wir weisen ausdrücklich darauf hin, dass wir nach dem Produkthaftungsgesetz nicht für durch unsere Geräte hervorgerufene Schäden einzustehen haben, sofern diese durch unsachgemäße Reparatur verursacht oder bei einem Teileaustausch nicht unsere Original GARDENA Teile oder von uns freigegebene Teile verwendet werden und die Reparatur nicht vom GARDENA Service oder dem autorisierten Fachmann durchgeführt wird. Entsprechendes gilt für Ergänzungsstücke und Zubehör.

GB Product Liability

We expressly point out that, in accordance with the product liability law, we are not liable for any damage caused by our units if it is due to improper repair or if parts exchanged are not original GARDENA parts or parts approved by us, and, if the repairs were not carried out by a GARDENA Service Centre or an authorised specialist. The same applies to spare parts and accessories.

F Responsabilité

Nous vous signalons expressément que GARDENA n'est pas responsable des dommages causés par ses appareils, dans la mesure où ces dommages seraient causés suite à une réparation non conforme, dans la mesure où, lors d'un échange de pièces, les pièces d'origine GARDENA n'auraient pas été utilisées, ou si la réparation n'a pas été effectuée par le Service Après-Vente GARDENA ou l'un des Centres SAV agréés GARDENA. Ceci est également valable pour tout ajout de pièces et d'accessoires autres que ceux préconisés par GARDENA.

NL Productaansprakelijkheid

Wij wijzen er nadrukkelijk op, dat wij op grond van de wet aansprakelijkheid voor producten niet aansprakelijk zijn voor schade ontstaan door onze apparaten, indien deze door onvakkundige reparatie veroorzaakt zijn, of er bij het uitwisselen van onderdelen geen gebruik gemaakt werd van onze originele GARDENA onderdelen of door ons vrijgegeven onderdelen en de reparatie niet door de GARDENA technische dienst of de bevoegde vakman uitgevoerd werd. Ditzelfde geldt voor extra-onderdelen en accessoires.

I Responsabilità del prodotto

Si rende espressamente noto che, conformemente alla legislazione sulla responsabilità del prodotto, non si risponde di danni causati da nostri articoli se originati da riparazioni eseguite non correttamente o da sostituzioni di parti effettuate con materiale non originale GARDENA o comunque da noi non approvato e, in ogni caso, qualora l'intervento non venga eseguito da un centro assistenza GARDENA o da personale specializzato autorizzato. Lo stesso vale per le parti complementari e gli accessori.

E Responsabilidad de productos

Advertimos que conforme a la ley de responsabilidad de productos no nos responsabilizamos de daños causados por nuestros aparatos, siempre y cuando dichos daños hayan sido originados por arreglos o reparaciones indebidas, por recambios con piezas que no sean piezas originales GARDENA o bien piezas autorizadas por nosotros, así como en aquellos casos en que la reparación no haya sido efectuada por un Servicio Técnico GARDENA o por un técnico autorizado. Lo mismo es aplicable para las piezas complementarias y accesorios.

P Responsabilidade sobre o produto

Queremos salientar que segundo a lei da responsabilidade do fabricante, nós não nos responsabilizaremos por danos causados pelo nosso equipamento, quando estes ocorram em decorrência de reparações inadequadas ou da substituição de peças por peças não originais da GARDENA, ou peças não autorizadas. A responsabilidade tornar-se-á nula também depois de reparações realizadas por oficinas não autorizadas pela GARDENA. Esta restrição valerá também para peças adicionais e acessórios.

<p>D EG-Konformitätserklärung Der Unterzeichnete Husqvarna AB, 561 82 Huskvarna, Sweden bestätigt, dass die nachfolgend bezeichneten Geräte in der von uns in Verkehr gebrachten Ausführung die Anforderungen der harmonisierten EU-Richtlinien, EU-Sicherheitsstandards und produktspezifischen Standards erfüllen. Bei einer nicht mit uns abgestimmten Änderung der Geräte verliert diese Erklärung ihre Gültigkeit.</p>	<p>Bezeichnung des Gerätes : Bewässerungscomputer Description of the unit : Water Computer Désignation du matériel : Programmeur d'arrosage Omschrijving van het apparaat : Besproeiingscomputer Descrizione del prodotto : Computer per irrigazione Descripción de la mercancía : Programador de riego Descrição do aparelho : Computador de rega</p>
<p>GB EU Declaration of Conformity The undersigned Husqvarna AB, 561 82 Huskvarna, Sweden, hereby certifies that, when leaving our factory, the units indicated below are in accordance with the harmonised EU guidelines, EU standards of safety and product specific standards. This certificate becomes void if the units are modified without our approval.</p>	<p>Typ : Art.-Nr.: Type : Art. No. : Type : MultiControl Référence : Type : duo Art. nr. : 1874 Modello : Art. : Tipo : Art. Nº: Tipo : Art. Nº:</p>
<p>F Certificat de conformité aux directives européennes Le constructeur, soussigné : Husqvarna AB, 561 82 Huskvarna, Sweden, déclare qu'à la sortie de ses usines le matériel neuf désigné ci-dessous était conforme aux prescriptions des directives européennes énoncées ci-après et conforme aux règles de sécurité et autres règles qui lui sont applicables dans le cadre de l'Union européenne. Toute modification portée sur ce produit sans l'accord express de Husqvarna supprime la validité de ce certificat.</p>	<p>EU-Richtlinien : EU directives : Directives européennes : 2014/30/EG EU-richtlijnen : 2011/65/EG Directive UE : Normativa UE : Diretrizes da UE :</p>
<p>NL EU-overeenstemmingsverklaring Ondergetekende Husqvarna AB, 561 82 Huskvarna, Sweden, bevestigt, dat het volgende genoemde apparaat in de door ons in de handel gebrachte uitvoering voldoet aan de eis van, en in overeenstemming is met de EU-richtlijnen, de EU-veiligheidsstandaard en de voor het product specifieke standaard. Bij een niet met ons afgestemde verandering aan het apparaat verliest deze verklaring haar geldigheid.</p>	<p>Hinterlegte Dokumentation : GARDENA Technische Dokumentation M.Kugler 89079 Ulm Deposited Documentation : GARDENA Technical Documentation M.Kugler 89079 Ulm Documentation déposée : Documentation technique GARDENA M.Kugler 89079 Ulm</p>
<p>I Dichiarazione di conformità alle norme UE La sottoscritta Husqvarna AB, 561 82 Huskvarna, Sweden, certifica che il prodotto qui di seguito indicato, nei modelli da noi commercializzati, è conforme alle direttive armonizzate UE nonché agli standard di sicurezza e agli standard specifici di prodotto. Qualunque modifica apportata al prodotto senza nostra specifica autorizzazione invalida la presente dichiarazione.</p>	<p>Anbringungsjahr der CE-Kennzeichnung : Year of CE marking : Date d'apposition du marquage CE : Installatiejaar van de CE-aanduiding : 2011 Anno di rilascio della certificazione CE : Colocación del distintivo CE : Ano de marcação pela CE :</p>
<p>E Declaración de conformidad de la UE El que suscribe Husqvarna AB, 561 82 Huskvarna, Sweden, declara que la presente mercancía, objeto de la presente declaración, cumple con todas las normas de la UE, en lo que a normas técnicas, de homologación y de seguridad se refiere. En caso de realizar cualquier modificación en la presente mercancía sin nuestra previa autorización, esta declaración pierde su validez.</p>	<p>Ulm, den 11.05.2016 Der Bevollmächtigte Ulm, 11.05.2016 Authorised representative Fait à Ulm, le 11.05.2016 Représentant légal Ulm, 11-05-2016 Gemachtigde Ulm, 11.05.2016 Rappresentante autorizzato Ulm, 11.05.2016 Representante autorizado Ulm, 11.05.2016 Representante autorizado</p>
<p>P Certificado de conformidade da UE Os abaixo mencionados Husqvarna AB, 561 82 Huskvarna, Sweden, por este meio certificam que ao sair da fábrica o aparelho abaixo mencionado está de acordo com as diretrizes harmonizadas da UE, padrões de segurança e de produtos específicos. Este certificado ficará nulo se a unidade for modificada sem a nossa aprovação.</p>	<p style="text-align: right;"><i>Reinhard Pompe</i> Reinhard Pompe (Vice President)</p>

