

EasyControl  
Art. 1881

- GR** Οδηγίες χρήσης  
Ηλεκτρονικός προγραμματι-  
στής ποτίσματος
- 
- PL** Instrukcja obsługi  
Sterownik nawadniania
- 
- CZ** Návod k použití  
Zavlažovací počítač
- 
- SK** Návod na použitie  
Zavlažovací počítač
- 
- H** Használati útmutató  
Öntözőkomputer
- 
- HR** Uputstva za upotrebu  
Kompjuter za upravljanje  
navodnjavanja
- 
- RUS** Инструкция по эксплуатации  
Компьютер для полива
- 
- TR** İşletim kılavuzu  
Su Bilgisayarı
- 
- BG** Инструкция за експлоатация  
Компютър за вода

GR

PL

CZ

SK

H

HR

RUS

TR

BG

# GARDENA zavlažovací počítač EasyControl



Toto je preklad originálneho nemeckého návodu na použitie.

Prečítajte si, prosím, starostlivo tento návod na použitie a riadte sa jeho predpismi. Zoznámte sa na základe tohto návodu na použitie so zavlažovacím počítačom, s jeho správnym použitím, ako i s bezpečnostnými predpismi.



Z bezpečnostných dôvodov nesmú deti, mladiství do 16 rokov ani osoby, ktoré sa nezoznámili s týmto návodom na použitie, tento výrobok používať. Nie je určený na používanie osobami s obmedzenými fyzickými, zmyslovými či mentálnymi schopnosťami či nedostatkom skúseností a znalostí, ak nie sú pod dohľadom alebo im neboli dané pokyny o použití výrobku zodpovednou osobou. Deti by mali byť pod dohľadom, aby sa zaistilo, že sa s výrobkom nehrajú.

→ Tento návod na použitie starostlivo uschovajte.

## Obsah

1. Oblasť použitia GARDENA zavlažovacieho počítača .....	60
2. Bezpečnostné upozornenia .....	60
3. Funkcia .....	61
4. Uvedenie do prevádzky .....	64
5. Programovanie .....	67
6. Uvedenie mimo prevádzku .....	71
7. Údržba .....	72
8. Odstraňovanie porúch .....	73
9. Dodávané príslušenstvo .....	75

10. Technické údaje .....	75
11. Servis / záruka .....	76

## 1. Oblasť použitia GARDENA zavlažovacieho počítača

### *Správne použitie:*

GARDENA zavlažovací počítač je určený pre privátne záhrady u domu alebo hobby-záhrady výlučne pre použitie vonku na riadenie zavlažovačov a zavlažovacích systémov. Zavlažovací počítač má dva oddelené vývody a je možné ho používať napr. na automatické zavlažovanie počas dovolenky.

### *Pozor*



**GARDENA zavlažovací počítač sa nesmie používať v priemysle alebo v spojení s chemikáliami, potravinami, ľahko horľavými a výbušnými látkami.**

## 2. Bezpečnostné upozornenia

### *Batéria:*

**Z dôvodu zabezpečenia funkčnosti sa smie používať iba 9 V alkalicko-mangánová batéria (alkaline) Typ IEC 6LR61!**

Aby ste pri vašej dlhšej neprítomnosti zabránili výpadku zavlažovacieho počítača kvôli slabej batérii, vymeňte batériu, keď začne blikať kontrolka batérie.

**Uvedenie do prevádzky:**

Zavlažovací počítač sa smie montovať iba kolmo s presuvnou maticou smerujúcou hore, aby sa zabránilo vniknutiu vody do priehradky s batériou.

Minimálne odberné množstvo pre bezpečnú spínaciu funkciu zavlažovacieho počítača činí 20 – 30 l/h na jeden vývod. Napr. na riadenie závlahy Micro-Drip system bude treba min. 10 kusov 2-litrových kvapkačov.

Pri vysokých teplotách (viac ako 60 °C na displeji) sa môže stať, že zmiznú LCD-ukazovatele; toto nemá žiadny vplyv na priebeh programu.

Po ochladení sa LCD-ukazovatele opäť zobrazia.

Teplota pretekajúcej vody smie činiť max. 40°C.

→ Používajte iba čistú sladkú vodu.

Minimálny prevádzkový tlak činí 0,5 bar, maximálny prevádzkový tlak 12 bar.

Vyvarujte sa zaťaženiu ťahom.

→ Neťahajte za pripojenú hadicu.

Keď sa riadiaci diel odobere pri otvorenom ventile, zostane ventil otvorený až do tej doby, než sa riadiaci diel opäť nasadí na teleso zavlažovacieho počítača.

### 3. Funkcia

---

Pomocou zavlažovacieho počítača je možné plnoautomaticky zavlažovať záhradu v ktorúkoľvek požadovanú dennú dobu cez jeden z dvoch vývodov až 3-krát denne (každých 8 hodín). Na zavlažovanie je možné využiť zavlažovače, zavlažovací systém Sprinkler alebo systém kvapkovej závlahy.

Zavlažovací počítač prevezme plne automaticky zavlažovanie podľa nastaveného programu a je možné ho využiť taktiež počas dovolenky. Skoro ráno alebo neskoro večer je odparovanie vody, a tým i jej spotreba, najmenšia.

Zavlažovací program je možné nastaviť jednoduchým spôsobom pomocou obslužných prvkov.

Zavlažovací program sa skladá z dĺžky zavlažovania, zavlažovacieho cyklu a času začiatku zavlažovania.

### Ovládacie prvky:

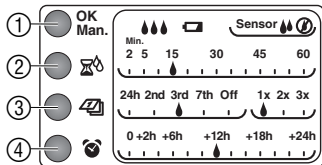

Tlačidlá	Funkcia
① <b>Tlačidlo OK / Tlačidlo Man.</b>	Potvrdí hodnoty, nastavené tlačidlami  -  - .
②  - tlačidlo	Mení dĺžku zavlažovania.
③  - tlačidlo	Mení zavlažovací cyklus.
④  - tlačidlo	Presúva čas začiatku zavlažovania.

## Displej-ukazovatele:

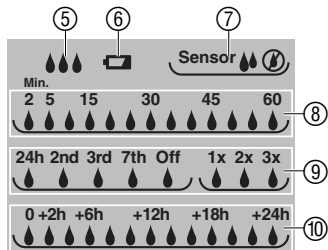

Ukazovateľ	Popis
⑤	Blikajú jedna za druhou, ak práve prebieha zavlažovanie.
⑥	Bliká, keď je nutné vymeniť batériu. Ventil sa bude otvárať ešte 4 týždne. Symbol bude stabilne zobrazený, ak je batéria prázdna. Ventil sa už neotvorí. (Vymeňte batériu podľa odstavca 4. Uvedenie do prevádzky „Vloženie batérie“).
⑦ <b>Senzor</b>	Zobrazuje, že senzor hlási sucho a uskutoční sa naprogramované zavlažovanie.  Zobrazuje, že senzor hlási vlhko a naprogramované zavlažovanie sa neuskutoční (viď 4. Uvedenie do prevádzky „Pripojenie čidla pôdnej vlhkosti alebo dažďového senzora“).
	⑧ Dĺžka zavlažovania ( bliká v režime zadávania).
	⑨ Cyklus zavlažovania ( bliká v režime zadávania).

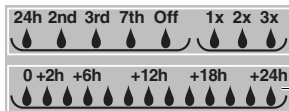

- ⑩ Posunutie času začiatku zavlažovania (☹ bliká v režime zadávania).  
Ukazuje zvyšný čas do zahájenia programu.

## 4. Uvedenie do prevádzky

### Vloženie batérie:

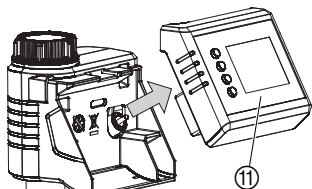

Zavlažovací počítač sa smie prevádzkovať iba s jednou 9 V alkalicko-mangánovou (Alkaline) batériou Typ IEC 6LR61.

1. Odoberte riadiaci diel ⑪ z telesa zavlažovacieho počítača.
2. Vložte batériu do priehradky na batériu ⑫. **Dbajte pritom na správnu polaritu P.**

*Displej zobrazuje každé 2 sekundy všetky LCD-symboly a potom bliká symbol ☹ pre dĺžku zavlažovania (viď 5. Programovanie).*

3. Nasadte opäť riadiaci diel ⑪ na teleso zavlažovacieho počítača.

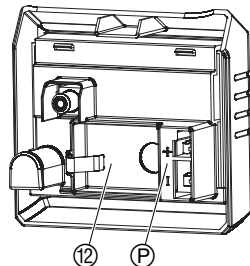

### **Pripojenie zavlažovacieho počítča:**

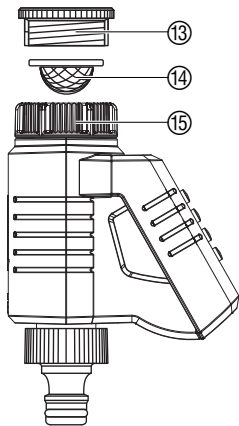

Zavlažovací počítáč je vybavený prevlečnou maticou ⑮ pre vodovodné kohútiky so závitom 33,3 mm (G 1"). Priložený adaptér ⑬ slúži na pripojenie zavlažovacieho počítča na vodovodné kohútiky so závitom 26,5 mm (G 3/4").

→ Vložte sitko na nečistoty ⑭ do prevlečnej matice ⑮ a pripojte zavlažovací počítáč na vodovodný kohútik.



**Pripojenie čidla pôdnej  
vlhkosti alebo dažďového  
senzora (voliteľne):**

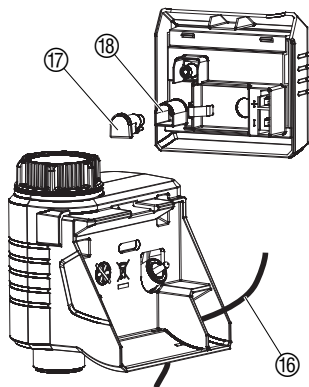

Okrem zavlažovania, ktoré závisí na naprogramovanom čase, existuje ešte dodatočne možnosť zohľadniť v zavlažovacom programe vlhkosť pôdy alebo dažďové zrážky.

**Poznámka:**

V prípade dostatočnej vlhkosti pôdy alebo dažďových zrážok sa program preruší alebo sa zastaví aktivácia programu. Manuálne zavlažovanie je nezávislé na vlhkosti pôdy.

1. Odnímate riadiaci diel ⑪ z telesa zavlažovacieho počítača (viď 4. Uvedenie do prevádzky „**Vloženie batérie**“).
2. Umiestnite čidlo pôdnej vlhkosti v zavlažovanej oblasti – **alebo** – dažďový senzor (príp. s predĺžovacím káblom) **mimo** zavlažovanú oblasť.
3. Kábel senzora ⑫ vedte cez otvor v kryte.
4. Odnímate kryt ⑬ a zastrčte vidlicu kábla senzora ⑫ do prípojky senzora ⑭ zavlažovacieho počítača.

*Môže trvať až 1 minútu než sa na displeji zobrazí stav senzora.*

Na pripojenie starších typov senzorov je nutné použiť **GARDENA adaptérový kábel 1189-00.600.45**, ktorý je možné získať v servise GARDENA.

### Montáž poistky proti krádeži (možnosť):

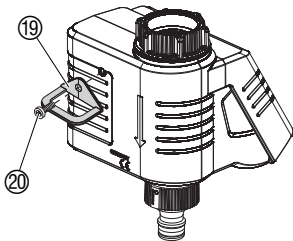

Pre zabezpečenie zavlažovacieho počítača proti krádeži je možné objednať v servise **GARDENA poistku proti krádeži č.v. 1815-00.791.00.**

1. Pevne priskrutkujte sponu ⑱ pomocou skrutky ⑳ na zadnú stranu zavlažovacieho počítača.
2. Úchytku ⑱ použite napr. na upevnenie retiazky.

Skrutku nie je možné po utiahnutí povoliť.

## 5. Programovanie

### Zadanie zavlažovacieho programu:

**Tip:** → Programovanie zavlažovacieho počítača prevádzajte pri zatvorenom vodovodnom kohútiku. *Vyvarujete sa tým nechcenému postriekaniu vodou.*

Pre naprogramovanie je možné odobrať riadiaci diel a programovanie urobiť nezávisle od zavlažovacieho počítača (viď 4. Uvedenie do prevádzky „**Vloženie batérie**“).

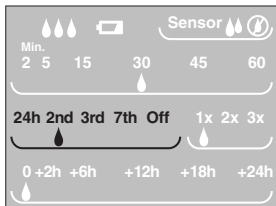
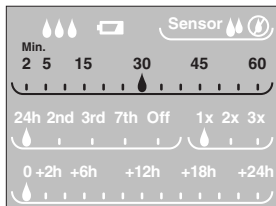

Po vložení batérie sú automaticky vyvolané všetky programovacie kroky jeden po druhom tak, aby boli do zavlažovacieho programu



zadané všetky potrebné údaje. Ak sa do 10 minút program nezadá, prepne sa zavlažovací cyklus na „Off“.

### Nastavenie dĺžky zavlažovania:

Dĺžku zavlažovania je možné nastaviť medzi **2** až **60** minútami (v 5-minútových intervaloch).



1. Stlačte tlačidlo .
2. Stlačte tlačidlo  toľkokrát, až sa nastaví požadovaná dĺžka zavlažovania (napr. **30** minút).
3. Stlačte tlačidlo **OK**.

*Dĺžka zavlažovania sa uloží do pamäti.*

### Nastavenie zavlažovacieho cyklu (deň / frekvencia):



Dni zavlažovania je možné nastaviť od denného zavlažovania (**24h**) až po zavlažovanie každých 7 dní (**7th**) a frekvenciu zavlažovania vždy **1x** (každých 24 hodín), **2x** (každých 12 hodín) alebo **3x** (každých 8 hodín) za zavlažovací deň.

Pri **Off** sa zavlažovací program neuskutoční.

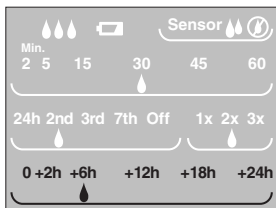
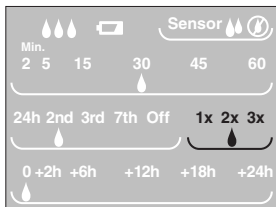
1. Stlačte tlačidlo .
2. Stlačte tlačidlo  toľkokrát, až sa nastaví požadovaný deň zavlažovania (napr. **2nd** = každý 2. deň).





### **Dôležité upozornenie:**

3. Stlačte tlačidlo **OK**.  
*Symbol  bliká pod aktuálnou frekvenciou zavlažovania.*
4. Stlačte tlačidlo  toľkokrát, až sa nastaví požadovaná frekvencia zavlažovania (napr. **2x** = dvakrát za 24 hodín).
5. Stlačte tlačidlo **OK**.  
*Zavlažovací cyklus sa uloží do pamäti.*

### **Nastavenie posunutia času začiatku zavlažovania:**

Čas začiatku zavlažovania je možné posunúť až o 24 hodín (zavlažovanie sa uskutoční so zodpovedajúcim oneskorením). Pri začiatku zavlažovania (**0**) sa zavlažovanie uskutoční okamžite (ventil sa ihneď otvorí).

1. Stlačte tlačidlo .
- Symbol  bliká pod aktuálnou dobou posunutia.*
2. Stlačte tlačidlo  toľkokrát, až sa nastaví požadovaná doba posunutia (napr. **+6h** = zavlažovanie o 6 hodín neskôr).
3. Stlačte tlačidlo **OK**.  
*Doba posunutia sa uloží do pamäti.*

Ak sú dni zavlažovania nastavené na **Off**, bude zavlažovací program deaktivovaný a dĺžka zavlažovania a posunutie začiatku zavlažovania nebudú zmenené. Manuálne zavlažovanie je napriek tomu možné.

## Ručné zavlažovanie:

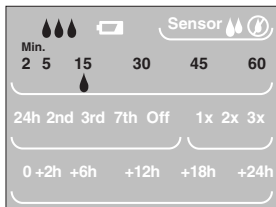
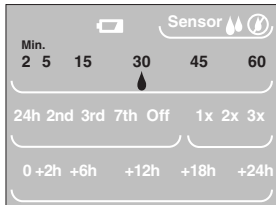

Pre znovuaktívovanie zavlažovacích dní sa musí navoliť iný režim než **Off**.

Ventil je možné **kedykoľvek ručne otvoriť alebo zatvoriť**. Tiež programom riadený otvorený ventil možno predčasne uzatvoriť bez toho, aby bolo nutné meniť naprogramované dáta (dĺžka zavlažovania, zavlažovací cyklus a začiatok zavlažovania). Riadiaci diel musí byť nasadený.

1. Stlačte tlačidlo **Man**.

*Symbol  bliká na displeji pod aktuálnou dĺžkou zavlažovania (z výroby je nastavených 30 minút) každých 10 sekúnd.*

2. Zatiaľ čo dĺžka zavlažovania bliká, je možné túto zmeniť tlačidlom  (od 2 do 60 minút) (napr. 15 minút) a potvrdiť tlačidlom **OK**.

*Ventil sa otvorí.*

3. Stlačte tlačidlo **Man.**, aby sa ventil predčasne zatvoril.

*Ventil sa zatvorí.*

Zmenená dĺžka ručného zavlažovania sa uloží do pamäti a je nezávislá od dĺžky zavlažovacieho programu, t. j. pri každom ďalšom ručnom otvorení ventilu je prednastavená zmenená dĺžka zavlažovania.

Ak bude ventil ručne otvorený a bude kolidovať s naprogramovaným začiatkom zavlažovania, bude naprogramovaný začiatok zavlažovania potlačený.

**Príklad:** ventil sa **otvorí ručne o 9. hodine**, dĺžka otvorenia činí 15 minút. Program, ktorého začiatok zavlažovania je medzi **9 a 9.15 hodinou**, nebude v tomto prípade uskutočnený.

## 6. Uvedenie mimo prevádzku

### **Prezimovanie / skladovanie:**



1. Pre šetrenie batérie by sa mala batéria na zimu vybrať (viď 4. Uvedenie do prevádzky).  
Po vložení batérie do zavlažovacieho počítača na jar sa musí zavlažovací počítač znovu naprogramovať.
2. Riadiaci diel a ventilovú jednotku skladujte na nemrznúcom a suchom mieste.

### **Likvidácia:**

(podľa RL2002/96/EG)



- Prístroj sa nesmie priložiť k normálnemu domovému odpadu, ale sa musí odborne zlikvidovať.
- Dôležité pre Nemecko: prístroj zlikvidujte prostredníctvom vášho komunálneho zberného strediska.

## Likvidácia použitých batérií:

→ Použité batérie vráťte späť do predajne, kde ste batérie zakúpil alebo ich zlikvidujte prostredníctvom komunálnych likvidačných stredísk.

Batérie likvidujte **iba vo vybitom stave**.

## 7. Údržba

### Čistenie sitka:

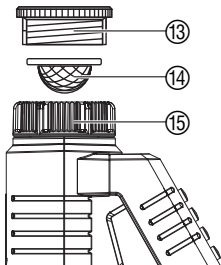

Kontrolujte pravidelne sitko na nečistoty ⑭ a v prípade potreby ho vyčistite.

1. Vyskrutkujte prevlečnú maticu ⑮ na zavlažovacom počítachi rukou zo závitú na vodovodnom kohútiku (nepoužívajte pritom kliešte).
2. Príp. vyskrutkujte adaptér ⑬.
3. Vyberte sitko na nečistoty ⑭ v prevlečnej matici ⑮ a vyčistite ho.
4. Zavlažovací počítach opäť zmontujte (viď 4. Uvedenie do prevádzky „Pripojenie zavlažovacieho počítacha“).

## 8. Odstraňovanie porúch

Porucha	Možná príčina	Odstránenie
Na displeji sa nezobrazujú žiadne ukazovatele	Batéria je nesprávne vložená.	→ Dbajte na správnu (+ / -) polaritu.
	Batéria je úplne vybitá.	→ Vložte novú batériu (Alkaline).
	Teplota na displeji je vyššia než 60 °C.	Ukazovatele sa zobrazia po znížení teploty.
Manuálne zavlažovanie cez tlačidlo Man. nie je možné	Prázdna batéria (  je neustále zobrazený tento symbol).	→ Vložte novú batériu (Alkaline).
	Vodovodný kohútik je zatvorený.	→ Otvorte vodovodný kohútik.
	Riadiaci diel nie je nasadený.	→ Nasadte riadiaci diel na teleso zavlažovacieho počítača.
Zavlažovací program sa neuskutočňuje (nezavlažuje sa)	Programovacie údaje resp. zmeny boli zadané počas alebo krátko pred začiatkom zavlažovania.	→ Programovanie resp. zmenu vykonávajte mimo naprogramované začiatky zavlažovania.
	Ventil bol predtým manuálne otvorený.	→ Vyvarujte sa event. prekryvania programov.



Porucha	Možná príčina	Odstránenie
<b>Zavlažovací program sa neuskutočňuje (nezavlažuje sa)</b>	Vodovodný kohútik je zatvorený.	→ Otvorte vodovodný kohútik.
	Čidlo pôdnej vlhkosti resp. dažďový senzor hlási vlhko.	→ V prípade sucha preverte nastavenie / umiestnenie čidla pôdnej vlhkosti / dažďového senzoru.
	Riadiaci diel nie je nasadený.	→ Nasadte riadiaci diel na teleso zavlažovacieho počítača.
	Prázdna batéria (  je neustále zobrazený tento symbol).	→ Vložte novú batériu (Alkaline).
<b>Zavlažovací počítač nezatvára</b>	Minimálny odber vody je pod 20 l/h.	Pripojte viac kvapkačov.



**V prípade iných porúch sa, prosím, obráťte na servis GARDENA. Opravy smú vykonávať iba servisné strediská GARDENA alebo odborníci autorizovaní firmou GARDENA.**

## 9. Dodávané príslušenstvo

---

<b>GARDENA</b> čidlo pôdnej vlhkosti		<b>č.v. 1188</b>
<b>GARDENA</b> dažďový senzor electronic		<b>č.v. 1189</b>
<b>GARDENA</b> poistka proti krádeži		<b>č.v. 1815-00.791.00</b> <b>cez servis GARDENA</b>
<b>GARDENA</b> adaptérový kábel	Na pripojenie starších GARDENA senzorov.	<b>č.v. 1189-00.600.45</b> <b>cez servis GARDENA</b>
<b>GARDENA</b> odbočka na kábel	K súčasnému napojeniu dažďového senzora a čidla pôdnej vlhkosti do jednej zásuvky.	<b>č.v. 1189-00.630.00</b> <b>cez servis GARDENA</b>

## 10. Technické údaje

---

<b>Min./max. prevádzkový tlak:</b>	0,5 bar / 12 bar
<b>Rozsah prevádzkovej teploty:</b>	5 °C až 50 °C
<b>Pretekajúce médium:</b>	čistá sladká voda

---

<b>Max. teplota média:</b>	40 °C
<b>Počet naprogramovateľných zavlažovacích cyklov za deň:</b>	3 x (každých 8 hodín), 2 x (každých 12 hodín), 1 x (každých 24 hodín)
<b>Počet naprogramovateľných zavlažovacích cyklov za týždeň:</b>	každý deň, každý 2., 3. alebo 7. deň.
<b>Dĺžka zavlažovania:</b>	2 min. až 60 min. (v 5-minútových intervaloch)
<b>Použitá batéria:</b>	1 x 9 V alkalicko-mangánová (Alkaline) Typ IEC 6LR61
<b>Životnosť batérie:</b>	cca 1 rok

## 11. Servis / záruka

### Záruka

V prípade udalostí, na ktoré sa vzťahuje záruka, sú pre vás servisné úkony bezplatné.

GARDENA poskytuje na tento výrobok záruku v trvaní 2 roky (od dátumu predaja). Tato záruka sa vzťahuje na všetky podstatné nedostatky prístroja, ktoré boli preukázateľne spôsobené vadami materiálu alebo chybami pri výrobe. Záruka je zabezpečená dodaním náhradného funkčného prístroja alebo bezplatnou opravou zaslaného prístroja podľa našej voľby, ak sú splnené nasledujúce podmienky:

- S prístrojom sa zachádzalo riadne a podľa doporučení v návode na použitie.
- Nedošlo k pokusu o opravu prístroja predajcom ani treťou osobou.
- Vady na zavlažovacích hodinách, spôsobené nesprávne vloženými batériami, sú zo záruky vylúčené.
- Zo záruky sú vylúčené taktiež škody spôsobené mrazom.

Táto záruka poskytovaná výrobcom sa netýka nárokov na záruku existujúcich voči obchodníkovi príp. predajcovi.

V prípade uplatnenia záruky nám, prosím, pošlite vadný prístroj spolu s kópiou dokladu o nákupe a popisom závady vyplatene na adresu servisu.

Nevyplatené zásielky nám nebudú doručené.

Po vykonaní opravy vám prístroj zadarmo pošleme späť.

**Zmluvné servisné  
strediská SK:**

T - L s.r.o.  
Šenkvičná cesta 12/F  
902 01 Pezinok  
tel.: 336 403 179, 903 825 232  
fax: 336 403 179  
e-mail: info@tlba.sk  
www.tlba.sk

DAES, s.r.o  
Košická 4  
010 01 Žilina  
tel.: 415 650 881  
fax: 415 650 880  
e-mail: servis@daes.sk  
www.daes.sk

### **GR Υπαισιότητα προϊόντος**

Κάνουμε σαφές ότι, σύμφωνα με τους νόμους παραγωγής των προϊόντων, δεν είμαστε υπεύθυνοι για καμία ζημιά που προκλήθηκε από το προϊόν μας εάν δε χρησιμοποιήθηκαν για όλες τις συνδέσεις απολειστικά και μόνο τα γνήσια εξαρτήματα ή ανταλλακτικά της GARDENA ή αν το σέρβις δεν πραγματοποιήθηκε στο σέρβις της GARDENA. Τα ίδια ισχύουν για τα συμπληρωματικά μέρη και τα αξεσουάρ.

### **PL Odpowiedzialność za produkt**

Zwracamy Państwa uwagę, że nie ponosimy odpowiedzialności za uszkodzenia naszych maszyn, bądź szkody spowodowane ich wadliwym funkcjonowaniem, powstałe na skutek nieprawidłowo przeprowadzonych napraw lub użycia nieoryginalnych części zamiennych. Naprawy winny być przeprowadzane tylko przez punkty serwisowe Husqvarna lub autoryzowane serwisy. Dotyczy to również części uzupełniających i oprzyrządowania.

### **CZ Ručení za výrobek**

Upozorňujeme výslovně na skutečnost, že podle zákona o ručení za výrobky nejsme povinni ručit za škody vyvolané našimi výrobky, pokud tyto škody byly způsobeny neodbornou opravou nebo v případě výměny dílů nebyly použity naše originální díly GARDENA, popř. díly, které jsme schválili, a oprava nebyla provedena v servisu GARDENA nebo autorizovaným specialistou. Analogické ustanovení platí rovněž pro doplňky a příslušenství.

### **SK Zodpovednosť za vady výrobku**

Výslovne zdôrazňujeme, že podľa zákona o ručení za výrobok nie sme zodpovední za škody spôsobené našim zariadením, ak sú spôsobené nesprávnou opravou, alebo ak sa nepoužili originálne diely GARDENA alebo nami schválené diely a ak nebola oprava vykonaná značkovou opravovňou GARDENA alebo autorizovaným odborníkom. To isté platí aj pre doplnkové diely a príslušenstvo.

### **H Termékfelelősség**

Nyomatékosan utalunk arra, hogy a termékfelelősségi törvény értelmében nem felelünk a készülékeink által okozott károkért, amennyiben ezek szakszer tlen javítás következményei, vagy ha a cseréket nem eredeti GARDENA – vagy általunk kibocsátott alkatrészekkel végzik el és a javítást nem a GARDENA megbízott szervizei végezték. Ez értelemszerűen érvényes a kiegészítő részekre és a tartozékokra is.

**GR Πιστοποιητικό συμφωνίας ΕΚ**

Η υπογεγραμμένη: Husqvarna AB, 561 82 Huskvarna, Sweden πιστοποιεί ότι τα μηχανήματα που υποδεικνύονται κάτωθι, όταν φεύγουν από το εργοστάσιο, είναι κατασκευασμένα σύμφωνα με τις οδηγίες της Ευρωπαϊκής Κοινότητας, τα Κοινοτικά πρότυπα ασφαλείας και τις προδιαγραφές. Αυτό το πιστοποιητικό δεν ισχύει σε περίπτωση που τα προϊόντα τροποποιηθούν χωρίς την έγκρισή μας.

**PL Deklaracja zgodności Unii Europejskiej**

Niżej podpisany Husqvarna AB, 561 82 Huskvarna, Sweden, potwierdza, że poniżej opisane urządzenie w wykonaniu wprowadzonym przez nas do obrotu spełnia wymogi zharmonizowanych wytycznych Unii Europejskiej, standardów bezpieczeństwa Unii Europejskiej i standardów specyficznych dla danego produktu. W przypadku wprowadzenia zmian nie uzgodnionych z nami wyjaśnienie to traci swoją ważność.

**CZ ES Prohlášení o shodě**

Niže podepsaná společnost Husqvarna AB, 561 82 Huskvarna, Sweden, potvrzuje, že níže označený přístroj v provedení, který jsme uvedli na trh, splňuje požadavky uvedené v harmonizovaných směrniciích EU, v bezpečnostních standardech EU a ve standardech pro daný produkt. V případě změny přístroje, která námi nebyla odsouhlasena, ztrácí toto prohlášení platnost.

**SK ES Vyhlásenie o zhode**

Dolu podpísaná spoločnosť Husqvarna AB, 561 82 Huskvarna, Sweden, potvrdzuje, že ďalej označený prístroj vo vyhotovení nami uvedenom do prevádzky spĺňa požiadavky harmonizovaných smerníc EU, bezpečnostných štandardov EU a štandardov špecifických pre produkt. V prípade zmeny prístroja, ktorá nebola nami odsúhlasená, stráca toto vyhlásenie platnosť.

**H EU azonosságai nyilatkozat**

Alulírott, Husqvarna AB, 561 82 Huskvarna, Sweden, igazolja, hogy az alább felsorolt, általunk forgalomba hozott termékek megfelelnek az EU elvárásoknak, EU biztonsági normáknak és a termékspecifikus szabványoknak egyaránt. A készülék velünk nem egyeztetett változtatása esetén ez a nyilatkozat érvényét veszti.

**HR Izjava o usklađenju s pravilima EU**

Potpisana tvrtka Husqvarna AB, 561 82 Huskvarna, Sweden, potvrđuje, da navedene naprave koje smo poslali u trgovine, ispunjuju zahtjeve smjernica EU, sigurnosnih standarda EU i i standarde istovrsnih proizvoda. Izjava ne važi za promjene na napravama koje nisu napravljene u skladu s nama.

**BG ЕС-Декларация за съответствие**

Подписаната фирма Husqvarna AB, 561 82 Huskvarna, Sweden декларира, че описаните подолу уреди, пуснати в продажба съгласно нашата спецификация, изпълняват изискванията на хармонизираните ЕС-директиви, ЕС-станданти за безопасност и специфичните производствени стандарти. При промяна на уреда, която не е съгласувана с нас, тази декларация губи своята валидност.

<p>Περιγραφή του προϊόντος:          Opis urządzenia:          Označení přístroje:          Oznaczenie przystroja:          Megnevezés:          Označka naprave:          Обозначение на уредите:</p>	<p>Ηλεκτρονικός προγραμματιστής ποτίσματος          Sterownik nawadniania          Zavlažovací počítač          Zavlažovací počítač          Öntözőkomputer          Kompjuter za upravljanje navodnjavanja          Компютър за вода</p>	<p>Hinterlegte Dokumentation: GARDENA Technische Dokumentation          M. Kugler 89079 Ulm          Deposited Documentation: GARDENA Technical Documentation          M. Kugler 89079 Ulm          Documentation déposée: Documentation technique GARDENA          M. Kugler 89079 Ulm</p>
<p>Τύπος:          Тип:          Тип:          Тип: <b>EasyControl</b>          Típusok:          Tip:          Типове:</p>	<p>Κωδ. Νο.:          Nr art.:          Č.výr:          Č.výr: <b>1881</b>          Cikkszám:          Art.br.:          Арт.-№ :</p>	<p>Έτος πιστοποιητικού ποιότητας CE:          Rok nadania znaku CE:          Rok přidělení značky CE:          Rok pridelenia označenia CE: <b>2013</b>          CE bejegyzés kelte:          Godina oznake CE:          Година на поставяне на CE-маркировка:</p>
<p>Προδιαγραφές ΕΚ:          Dyrektywy UE:          Směrnice EU:          Smernice EU:          EU szabványok:          Smernice EU:          ЕС-директиви:</p>	<p><b>2004/108/EC</b>  <b>2011/65/EC</b></p>	<p>Ulm, 19.09.2013          Ulm, 19.09.2013r.          V Ulmu, dne 19.09.2013          Ulm, 19.09.2013          Ulm, 19.09.2013          Ulm, 19.09.2013          Улм, 19.09.2013</p> <p>Νόμιμος εκπρόσωπος της εταιρίας          Uprawniony do reprezentacji          Zplnomocnenec          Splnomocnenec          Meghatalmazott          Voditelj tehničkog odjela          Упълномощен</p> <p>          Reinhard Pompe          (Vice President)</p>

**Deutschland / Germany**

GARDENA GmbH  
Central Service  
Hans-Lorenser-Straße 40  
D-89079 Ulm  
Produktfragen:  
(+49) 731 490-123  
Reparaturen:  
(+49) 731 490-290  
service@gardena.com

**Albania**

COBALT Sh.p.k.  
Rr. Siri Kodra  
1000 Tirana

**Argentina**

Husqvarna Argentina S.A.  
Av.del Libertador 5954 -  
Piso 11 - Torre B  
(C1428ARP) Buenos Aires  
Phone: (+54) 11 5194 5000  
info.gardena@  
ar.husqvarna.com

**Armenia**

Garden Land Ltd.  
61 Tigran Mets  
0005 Yerevan

**Australia**

Husqvarna Australia Pty. Ltd.  
Locked Bag 5  
Central Coast BC  
NSW 2252  
Phone: (+61) (0) 2 4352 7400  
customer.service@  
husqvarna.com.au

**Austria / Österreich**

Husqvarna Austria GmbH  
Consumer Products  
Industriezeile 36  
4010 Linz  
Tel.: (+43) 732 77 01 01 -90  
consumer.service@husqvarna.at

**Azerbaijan**

Firm Progress  
a. Aliyev Str. 26A  
1052 Baku

**Belgium**

GARDENA Belgium NV/SA  
Sterrebeekstraat 163  
1930 Zaventem  
Phone: (+32) 2 720 92 12  
Mail: info@gardena.be

**Bosnia / Hercegovina**  
SILK TRADE d.o.o.  
Industrijska zona Bukva bb  
74260 Tešanj

**Brazil**

Husqvarna do Brasil Ltda  
Av. Francisco Matarazzo,  
1400 – 19º andar  
São Paulo - SP  
CEP: 05001-903  
Tel: 0800-112252  
marketing.br.husqvarna@  
husqvarna.com.br

**Bulgaria**

Хускварна България ЕООД  
Бул. „Андрей Ляпчев“ № 72  
1799 София  
Тел.: (+359) 02/975 30 76  
www.husqvarna.bg

**Canada / USA**

GARDENA Canada Ltd.  
100 Summerlea Road  
Brampton, Ontario L6T 4X3  
Phone: (+1) 905 792 93 30  
info@gardenacanada.com

**Chile**

Maquinarias Agroforestales  
Ltda. (Maga Ltda.)  
Santiago, Chile  
Avda. Chesterton  
# 8355 comuna Las Condes  
Phone: (+56) 2 202 4417  
Dalton@maga.cl  
Zipcode: 7560330

Temuco, Chile  
Avda. Valparaiso # 01466  
Phone: (+56) 45 222 126  
Zipcode: 4780441

**China**

Husqvarna (China) Machinery  
Manufacturing Co., Ltd.  
No. 1355, Jia Xin Rd.,  
Ma Lu Zhen, Jia Ding Dist.,  
Shanghai  
201801  
Phone: (+86) 21 59159629  
Domestic Sales  
www.gardena.com.cn

**Colombia**

Husqvarna Colombia S.A.  
Calle 18 No. 68 D-31, zona  
Industrial de Montevideo  
Bogotá, Cundinamarca  
Tel. 571 2922700 ext. 105  
jairo.salazar@  
husqvarna.com.co

**Costa Rica**

Compania Exim  
Euroiberoamericana S.A.  
Los Colegios, Moravia,  
200 metros al Sur del Colegio  
Saint Francis - San José  
Phone: (+506) 297 68 83  
exim\_euro@racsa.co.cr

**Croatia**

SILK ADRIA d.o.o.  
Josipa Lončara 3  
10090 Zagreb  
Phone: (+385) 1 3794 580  
silk.adria@zg.t-com.hr

**Cyprus**

Med Marketing  
17 Digeni Akrita Ave  
P.O. Box 27017  
1641 Nicosia

**Czech Republic**

Husqvarna Cesko s.r.o.  
Türkova 2319/5b  
149 00 Praha 4 – Chodov  
Bezplatná infolinka:  
800 100 425  
servis@cz.husqvarna.com

**Denmark**

GARDENA / Husqvarna  
Consumer Outdoor Products  
Salgsafdelning Danmark  
Box 9003  
S-200 39 Malmö  
info@gardena.dk

**Dominican Republic**

BOSQUESA, S.R.L  
Carretera Santiago Licey  
Km. 5 ½  
Esquina Copal II.  
Santiago, Dominican Republic  
Phone: (+809) 736-0333  
joserbosquesa@claro.net.do

**Ecuador**

Husqvarna Ecuador S.A.  
Arupos E1-181 y 10 de Agosto  
Quito, Pichincha  
Tel. (+593) 22800739  
francisco.jacome@  
husqvarna.com.ec

**Estonia**

Husqvarna Eesti OÜ  
Consumer Outdoor Products  
Kesk tee 10, Aaviku küla  
Rae vald  
Harju maakond  
75305 Estonia  
kontakt.etj@husqvarna.ee

**Finland**

Oy Husqvarna Ab  
Consumer Outdoor Products  
Lautatarhankatu 8 B/ PL 3  
00581 HELSINKI  
info@gardena.fi

**France**

GARDENA France  
Immeuble Exposial  
9-11 allée des Pierres Mayettes  
ZAC des Barbannières, B.P. 99  
-F- 92232 GENNEVILLIERS  
cedex  
Tél. (+33) 01 40 85 30 40  
service.consommateurs@  
gardena.fr

**Georgia**

ALD Group  
Beliasvili 8  
1159 Tbilisi

**Great Britain**

Husqvarna UK Ltd  
Preston Road  
Aycliffe Industrial Park  
Newton Aycliffe  
County Durham  
DL5 6UP  
info.gardena@  
husqvarna.co.uk

**Greece**

ΕΛΛΑΣ Α.Ε.Β.Ε.  
Υπ/μα Ηφείστου 33Α  
Βλ. Πλ. Κορωπίου  
194 00 Κορωπί Αττικής  
V.A.T. EL094094640  
Phone: (+30) 210 66 20 225  
info@husqvarna-consumer.gr

**Hungary**

Husqvarna Magyarorszag Kft.  
Ezred u. 1-3  
1044 Budapest  
Telefon: (+36) 1 251-4161  
vevoszolgalat.husqvarna@  
husqvarna.hu

**Iceland**

Ó. Johnson & Kaaber  
Tunguhalsi 1  
110 Reykjavik  
ooj@ojk.is

**Ireland**

Husqvarna UK Ltd  
Preston Road  
Aycliffe Industrial Park  
Newton Aycliffe  
County Durham  
DL5 6UP  
info.gardena@  
husqvarna.co.uk



**Italy**

Husqvarna Italia S.p.A.  
Via Como 72  
23868 VALMADRERA (LC)  
Phone: (+39) 0341.203.111  
info@gardenaitalia.it

**Japan**

KAKUICHI Co. Ltd.  
Sumitomo Realty &  
Development Kojimachi  
BLDG., 8F  
5-1 Nibanncho  
Chiyoda-ku  
Tokyo 102-0084  
Phone: (+81) 33 264 4721  
m\_ishihara@kaku-ichi.co.jp

**Kazakhstan**

LAMED Ltd.  
155/1, Tazhibayevoi Str.  
050060 Almaty  
IP Schmidt  
Abayavenue 3B  
110 005 Kostanay

**Korea**

Kyung Jin Trading CO.,LTD.  
107-4, SunDuk Bld.,  
YangJae-dong,  
Seochu-gu,  
Seoul, (zipcode: 137-891)  
Phone: (+82) (0)2 574-6300

**Kyrgyzstan**

Alye Maki  
av. Moladaya Guardir J 3  
720014 Bishkek

**Latvia**

Husqvarna Latvija  
Consumer Outdoor Products  
Bakūžu iela 6  
LV-1024 Rīga  
info@husqvarna.lv

**Lithuania**

UAB Husqvarna Lietuva  
Consumer Outdoor Products  
Ateities pl. 77C  
LT-52104 Kaunas  
centras@husqvarna.lt

**Luxembourg**

Magasins Jules Neuberg  
39, rue Jacques Stas  
Luxembourg-Gasperich 2549  
Case Postale No. 12  
Luxembourg 2010  
Phone: (+352) 40 14 011  
api@neuberg.lu

**Mexico**

AFOSA  
Av. Lopez Mateos Sur # 5019  
Col. La Calma 45070  
Zapopan, Jalisco  
Mexico  
Phone: (+52) 33 3818-3434  
icornejo@afosa.com.mx

**Moldova**

Convel S.R.L.  
290A Muncestii Str.  
2002 Chisinau

**Netherlands**

GARDENA Nederland B.V.  
Postbus 50176  
1305 AD ALMERE  
Phone: (+31) 36 521 00 00  
info@gardena.nl

**Neth. Antilles**

Jonka Enterprises N.V.  
Sta. Rosa Weg 196  
P.O. Box 8200  
Curaçao  
Phone: (+599) 9 767 66 55  
pgm@jonka.com

**New Zealand**

Husqvarna New Zealand Ltd.  
PO Box 76-437  
Manukau City 2241  
Phone: (+64) (0) 9 9202410  
support.nz@husqvarna.co.nz

**Norway**

GARDENA  
Husqvarna Consumer  
Outdoor Products  
Salgskontor Norge  
Klevertveien 6  
1540 Vestby  
info@gardena.no

**Peru**

Husqvarna Perú S.A.  
Jr. Ramón Cárcamo 710  
Lima 1  
Tel: (+51) 1 3320400  
ext. 416  
juan.remuzgo@husqvarna.com

**Poland**

Husqvarna  
Poland Spółka z o.o.  
ul. Wysockiego 15 b  
03-371 Warszawa  
Zapopan, Jalisco  
22 330 96 00  
gardena@husqvarna.com.pl

**Portugal**

Husqvarna Portugal, SA  
Lagoa - Albarraque  
2635 - 595 Rio de Mouro  
Tel.: (+351) 21 922 85 30  
Fax : (+351) 21 922 85 36  
info@gardena.pt

**Romania**

Madex International Srl  
Soseaua Odaii 117 - 123,  
RO 013603  
București, S 1  
Phone: (+40) 21 352.76.03  
madex@ines.ro

**Russia**

ООО „Хускварна“  
141400, Московская обл.,  
г. Химки,  
улица Ленинградская,  
владение 39, стр.6  
Бизнес Центр  
„Химки Бизнес Парк“,  
помещение ОВ02\_04

**Serbia**

Domel d.o.o.  
Autoput za Novi Sad bb  
11273 Belgrade  
Phone: (+381) 1 18 48 88 12  
miroslav.jejina@domel.rs

**Singapore**

Hy-Ray PRIVATE LIMITED  
40 Jalan Pemimpin  
#02-08 Tat Ann Building  
Singapore 577185  
Phone: (+65) 6253 2277  
shiyang@hyray.com.sg

**Slovak Republic**

Husqvarna Česko s.r.o.  
Türkova 2319/5b  
149 00 Praha 4 - Chodov  
Bezplatná infolinka:  
800 154 044  
servis@sk.husqvarna.com

**Slovenia**

Husqvarna Austria GmbH  
Consumer Products  
Industriezeile 36  
4010 Linz  
Tel.: (+43) 732 77 01 01-90  
consumer.service@  
husqvarna.at

**South Africa**

Husqvarna  
South Africa (Pty) Ltd  
Postnet Suite 250  
Private Bag X6,  
Cascades, 3202  
South Africa  
Phone: (+27) 33 846 9700  
info@gardena.co.za

**Spain**

Husqvarna España S.A.  
C/ Basauri, nº 6  
La Florida  
28023 Madrid  
Phone: (+34) 91 708 05 00  
atencioncliente@gardena.es

**Suriname**

Agrofix n.v.  
Verlengde Hogestraat # 22  
Phone: (+597) 472426  
agrofix@sr.net  
Pobox : 2006  
Paramaribo  
Suriname-South America

**Sweden**

Husqvarna AB  
S-561 82 Huskvarna  
info@gardena.se

**Switzerland / Schweiz**

Husqvarna Schweiz AG  
Consumer Products  
Industriestrasse 10  
5506 Mägenwil  
Phone: (+41) (0) 848 800 464  
info@gardena.ch

**Turkey**

GARDENA Dost Diş Ticaret  
Mümessillik A.Ş.  
Sanayi Çad. Adil Sokak  
No: 1/B Kartal  
34873 Istanbul  
Phone: (+90) 216 38 93 939  
info@gardena-dost.com.tr

**Ukraine / Україна**

ТОВ «Хусварна Україна»  
вул. Васильківська, 34,  
офіс 204-р  
03022, Київ  
Тел. (+38) 044 498 39 02  
info@gardena.ua

**Uruguay**

FELI SA  
Entre Rios 1083 CP 11800  
Montevideo - Uruguay  
Tel: (+598) 22 03 18 44  
info@felisa.com.uy

**Venezuela**

Corporación Casa y Jardín C.A.  
Av. Caroní, Edif. Trezmen, PB.  
Colinas de Bello Monte.  
1050 Caracas.  
Tlf: (+58) 212 992 33 22  
info@casayjardin.net.ve

1881-29.960.01/1113  
© GARDENA  
Manufacturing GmbH  
D-89070 Ulm  
http://www.gardena.com