

C 2030 duo plus
Art. 1874-29

PL Instrukcja obsługi
Sterownik nawadniania

H Használati útmutató
Öntözőkomputer

CZ Návod k použití
Zavlažovací počítač

SK Návod na použitie
Zavlažovací počítač

GR Οδηγίες χρήσεως
Ηλεκτρονικός προγραμμα-
τιστής ποτίσματος

**RUS Инструкция по
эксплуатации**
Компьютер для полива

SLO Navodila za uporabo
Namakalnega računalnika

HR Uputstva za upotrebu
Kompjuter za upravljanje
navodnjavanja

UA Інструкція з експлуатації
Таймер подачі води

RO Instrucțiuni de utilizare
Programator udare

TR İşletim kılavuzu
Su Bilgisayarı

**BG Инструкция за експлоа-
тация**
Компютър за вода

SRB Uputstvo za rad
BIH Kompjutera za navodnjavanje

AL Manual përdorimi
Kompjuter vaditjesh

GARDENA zavlažovací počítač C 2030 duo plus



Toto je preklad originálneho nemeckého návodu na použitie.

Prečítajte si, prosím, starostlivo tento návod na použitie a riadte sa jeho predpismi. Zoznámte sa na základe tohto návodu na použitie so zavlažovacím počítačom, s jeho správnym použitím, ako i s bezpečnostnými predpismi.



Z bezpečnostných dôvodov nesmú deti, mladiství do 16 rokov ani osoby, ktoré sa nezoznámili s týmto návodom na použitie, tento výrobok používať. Nie je určený na používanie osobami s obmedzenými fyzickými, zmyslovými či mentálnymi schopnosťami či nedostatkom skúseností a znalostí, ak nie sú pod dohľadom alebo im neboli dané pokyny o použití výrobku zodpovednou osobou. Deti by mali byť pod dohľadom, aby sa zaistilo, že sa s výrobkom nehrajú.

→ Tento návod na použitie starostlivo uschovajte.

Obsah

1. Oblasť použitia GARDENA zavlažovacieho počítača	42
2. Bezpečnostné upozornenia	42
3. Funkcia	43
4. Uvedenie do prevádzky	45
5. Programovanie	47
6. Uvedenie mimo prevádzku	52
7. Údržba	52
8. Odstraňovanie porúch	52
9. Dodávané príslušenstvo	53
10. Technické údaje	54
11. Servis / záruka	54

1. Oblasť použitia GARDENA zavlažovacieho počítača

Správne použitie:

GARDENA zavlažovací počítač je určený pre privátne záhrady u domu alebo hobby-záhrady výlučne pre použitie vonku na riadenie zavlažovačov a zavlažovacích systémov. Zavlažovací počítač má dva oddelené vývody a je možné ho používať napr. na automatické zavlažovanie počas dovolenky.

Pozor



GARDENA zavlažovací počítač sa nesmie používať v priemysle alebo v spojení s chemikáliami, potravinami, ľahko horľavými a výbušnými látkami.

2. Bezpečnostné upozornenia

Batéria:

Z dôvodu zabezpečenia funkčnosti sa smie používať iba 9V alkalicko-mangánová batéria (alkaline) Typ IEC 6LR61!

Aby sa v prípade dlhšej neprítomnosti zabránilo výpadku zavlažovacieho počítača z dôvodu slabej batérie, je treba batériu vymeniť, keď na ukazovateli stavu batérie svieti ešte 1 okienko.

Uvedenie do prevádzky:

Pozor!

Nie je prípustné prevádzkovať zavlažovací počítač v interiéroch.

→ Zavlažovací počítač používajte iba vonku (v exteriéri).

Zavlažovací počítač sa smie montovať iba kolmo s presuvnou maticou smerujúcou hore, aby sa zabránilo vniknutiu vody do priehradky s batériou.

Minimálne odborné množstvo pre bezpečnú spíniaciu funkciu zavlažovacieho počítača činí 20–30 l/h na jeden vývod. Napr. na riadenie závlahy Micro-Drip system bude treba min. 10 kusov 2-litrových kvapkačov.

Pri vysokých teplotách (viac ako 60 °C na displeji) sa môže stať, že zmiznú LCD-ukazovatele; toto nemá žiadny vplyv na priebeh programu. Po ochladení sa LCD-ukazovatele opäť zobrazia.

Teplota pretekajúcej vody smie činiť max. 40°C.

→ Používajte iba čistú sladkú vodu.

Minimálny prevádzkový tlak činí 0,5 bar, maximálny prevádzkový tlak 12 bar.

Vyvarujte sa zataženiu tahom.

→ Neťahajte za pripojenú hadicu.

Programovanie :

→ Zavlažovací počítač programujte pri zatvorenom vodovodnom kohútiku.

Zabráňte tým nechcenému namočeniu sa pri skúške manuálnej funkcie zapínania a vypínania (man On/Off). Na programovanie je možné odobrať riadiaci diel od telesa zavlažovacieho počítača.

Keď sa riadiaci diel odobere pri otvorenom ventilu, zostane ventil otvorený až do tej doby, než sa riadiaci diel opäť nasadí na teleso zavlažovacieho počítača.

3. Funkcia

Pomocou zavlažovacieho počítača je možné plnoautomaticky zavlažovať záhradu v ktorúkoľvek požadovanú dennú dobu cez jeden z dvoch vývodov až 3-krát denne (každých 8 hodín). Na zavlažovanie je možné využiť zavlažovače, zavlažovací systém Sprinkler alebo systém kvapkovej závlahy.

Zavlažovací počítač prevezme plne automaticky zavlažovanie podľa nastaveného programu a je možné ho využiť taktiež počas dovolenky. Skoro ráno alebo neskoro večer je odparovanie vody, a tým i jej spotreba, najmenšia.

Ovládacie prvky:

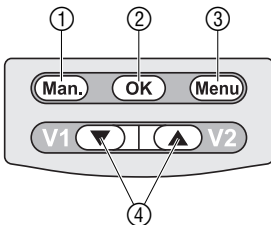

Zavlažovací program je možné nastaviť jednoduchým spôsobom pomocou obslužných prvkov.

Obslužný prvok

① **Tlačidlo Man.**

Funkcia

Manuálne otváranie alebo zatváranie prietoku vody.

② **Tlačidlo OK**

Potvrdí nastavené hodnoty pomocou tlačidiel ▼-▲.

③ **Tlačidlo Menu**

Prepne na nasledujúci ukazovateľ úrovne.

④ **Tlačidlá ▼-▲ (V1/V2)**

Mení nastavené hodnoty v každej úrovni / Volba vývodu (V1/V2) v úrovni 1

Ukazovatele na displeji:

6 úrovní je možné postupne zvoliť stlačením tlačidla Menu.

- Úroveň 1: **Ukazovateľ Normal**
- Úroveň 2: **Aktuálny čas a deň v týždni**
- Úroveň 3: **Začiatok zavlažovania**
- Úroveň 4: **Dĺžka zavlažovania**
- Úroveň 5: **Frekvencia zavlažovania**
- Úroveň 6: **Program zapnúť / vypnúť / odhlásenie senzora**

Ukazovateľ úrovne je možné kedykoľvek zmeniť stlačením tlačidla **Menu**. Všetky naprogramované údaje, ktoré boli zmenené a potvrdené tlačidlom **OK**, budú uložené. Ak sa počas naprogramovaného zavlažovania potvrdia zmenené údaje tlačidlom **OK**, ventil sa uzatvorí.

Ukazovatele na displeji:

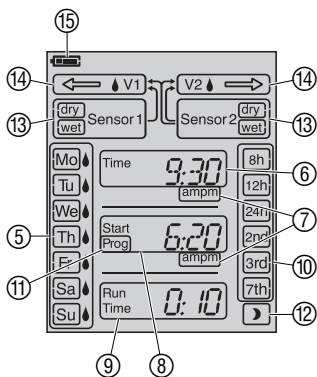

Ukazovateľ	Popis
⑤ Dni v týždni Mo, Tu, ...	Aktuálny deň v týždni, resp. programované zavlažovacie dni ☼.
⑥ Time	Aktuálny čas (bliká v zadávacom režime).
⑦ am / pm	Ukazovateľ pre zadávanie času po 12 hodinách (napr. v USA, Kanade).
⑧ Start	Bliká v zadávacom režime začiatok zavlažovania.
⑨ Run Time	Dĺžka zavlažovania (bliká v zadávacom režime).
⑩ 8h, 12h, 24h, 2nd, 3rd, 7th	Zavlažovací cyklus (symbol <input type="checkbox"/> kvapky znamená aktiváciu). Každých 8/12/24 hodín; každý 2./3./7. deň.
⑪ Prog ON / OFF	Zavlažovací program je aktívny (ON) / nie je aktívny (OFF).
⑫ Priame riadenie cez senzor	Zavlažovanie bude medzi 20. a 6. h automaticky riadené cez čidlo pôdnej vlhkosti.
⑬ Sensor 1/2 dry/wet sucho / mokro	Suchý senzor sucho : uskutoční sa zavlažovanie. Mokrý senzor mokro : zavlažovanie sa neuskutoční.
⑭ Ventil ⇐ V1 / Ventil V2 ⇒	Šípka zobrazuje vybraný ventil: - zobrazený ☼: ventil je uzatvorený - blikajúci ☼: ventil je otvorený
⑮ Batéria 	zobrazuje 5 úrovni stavu batérie: 3 okienka: Batéria je plná 2 okienka: Batéria má polovičnú kapacitu 1 okienko: Batéria je slabá 0 okienko: Batéria je skoro vybitá Rámik bliká: Batéria je vybitá

Ak bliká rámik batérie, ventil sa už neotvorí. **Avšak už programom otvorený ventil sa v každom prípade opäť zatvorí.** Ukazovateľ batérie sa znovu zobrazí po vložení novej batérie.

2 okienka	1 okienko	0 okienko	Rámik bliká
Batéria má pol. kapacitu	Batéria je slabá	Batéria je skoro vybitá	Batéria je vybitá
Ventil sa otvorí.	Ventil sa otvorí.	Ventil sa ešte otvorí.	Ventil sa neotvorí.
Funkcia zavl. počítača bude zaručená ešte min. 4 týždne.	Funkcia zavl. počítača bude ešte max. 4 týždne. Doporučujeme výmenu batérie.	Zavl. počítač prestane zakrátko fungovať. Výmena batérie bude skoro potrebná.	Zavl. počítač nefunguje. Výmena batérie je nutná.
→ Výmena batérie (viď 4. Uvedenie do prevádzky „Vloženie batérie“).			

4. Uvedenie do prevádzky

Vloženie batérie:

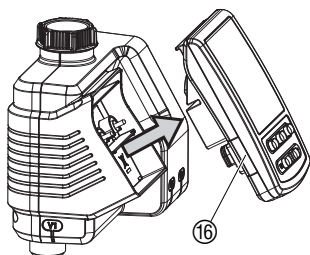

Zavlažovací počítač sa smie prevádzkovať iba s jednou 9 V alkalicko-mangánovou (Alkaline) batériou Typ IEC 6LR61.

1. Odoberte riadiaci diel (16) z telesa zavlažovacieho počítača.
2. Vložte batériu do priehradky na batériu (17). **Dbajte pritom na správnu polaritu (P).**

Display ukazuje 2 sekundy všetky LCD-symboly a potom preskočí na čas / deň v týždni.

3. Nasadte opäť riadiaci diel (16) na teleso zavlažovacieho počítača.

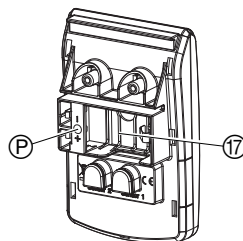

Prepínanie medzi zobrazením 24 hodín a 12 hodín (am/pm):

Z výroby je nastavený ukazovateľ 24 hodín.

→ Tlačidlo **Man.** pridržierte stlačené počas vkladania batérie.

Pripojenie zavlažovacieho počítača:

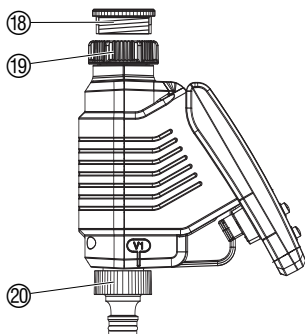

Zavlažovací počítač je vybavený prevlečnou maticou (19) pre vodovodné kohútiky so závitom 33,3 mm (G 1"). Priložený adaptér (18) slúži na pripojenie zavlažovacieho počítača na vodovodné kohútiky so závitom 26,5 mm (G 3/4").

1. **Pre závit 26,5 mm (G 3/4"):** naskrutkujte adaptér (18) rukou na vodovodný kohútik (nepoužívajte pritom kliešte).
2. Naskrutkujte prevlečnú maticu (19) na zavlažovacom počítači rukou na závit vodovodného kohútika (nepoužívajte pritom kliešte).
3. Naskrutkujte nákrutku (20) na oba vývody zavlažovacieho počítača.

Pripojenie čidla pôdnej vlhkosti alebo dažďového senzora (voliteľne):

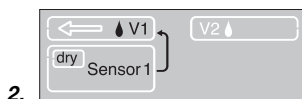
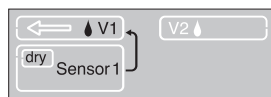
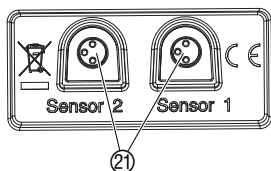
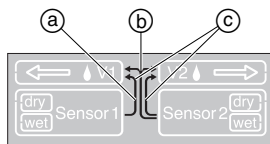

Montáž poistky proti krádeži (možnosť):

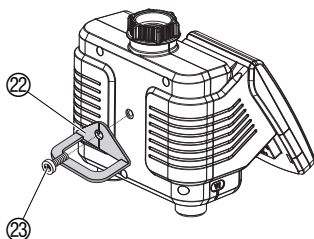

Zabráni spusteniu naprogramovaného, automatického zavlažovania v prípade dostatočnej vlhkosti pôdy alebo v prípade dažďových zrážok. Manuálne zavlažovanie je nezávislé na vlhkosti pôdy.

Priradenie senzorov:

- a) Senzor v zásuvke 1: Senzor platí iba pre ventil 1
- b) Senzor v zásuvke 2: Senzor platí pre oba ventily
- c) Senzor v zásuvke 1 a 2: Senzor 1 platí pre ventil 1
Senzor 2 platí pre ventil 2

1. Čidlo pôdnej vlhkosti umiestnite v zavlažovanej oblasti – alebo – dažďový senzor mimo zavlažovanej oblasti.
2. Stiahnite riadiaci diel 16 z telesa zavlažovacieho počítača.
3. Senzor, príp. pomocou predžhovacieho kábla alebo adaptéru, pripojte na prípojku senzora 21 na zavlažovacom počítači.

Príhlásenie senzora:

Senzor sa prihlási automaticky pod 60 sekundách. Zobrazí sa usporiadanie senzorov a, b alebo c (šípka) a aktuálny stav senzorov **dry** (sucho) / **wet** (mokro).
Ex senzor 1 **dry** (suché), len pre ventil 1 a.

Odhlásenie senzora [úroveň 6]:

Ak sa má zavlažovať bez senzora, napriek tomu, že bol predtým senzor prihlásený, musí sa tento senzor odhlásiť.

1. Vyťahnite senzor zo zavlažovacieho počítača.
2. 5-krát stlačte tlačidlo **Menu [úroveň 6]**.
*Zobrazí sa usporiadanie senzorov a, b alebo c (šípka) a aktuálny stav senzorov **dry/wet**.*
3. Stlačte tlačidlo **OK**.
Senzor je odhlásený.

Na pripojenie starších senzorov (s 2-pólovou zástrčkou) bude nutné použiť **GARDENA adaptérový kábel 1189-00.600.45**, ktorý je možné zakúpiť v servise GARDENA.

Pre zabezpečenie zavlažovacieho počítača proti krádeži je možné objednať v servise **GARDENA poistku proti krádeži č.v. 1815-00.791.00**.

1. Pevne priskrutkujte sponu 22 pomocou skrutky 23 na zadnú stranu zavlažovacieho počítača.
2. Úchytka 22 použite napr. na upevnenie retiazky.

Skrutku nie je možné po utiahnutí povoliť.

5. Programovanie

Nastavenie aktuálneho času a dňa v týždni:

[Úroveň 2]

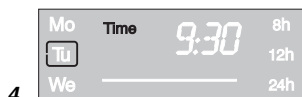
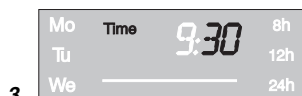

Režimy zavlažovania:

Pre naprogramovanie je možné odobrať riadiaci diel a programovanie urobiť nezávisle od zavlažovacieho počítača (viď 4. Uvedenie do prevádzky „Vloženie batérie“).

Programovanie je možné kedykoľvek prerušiť stlačením tlačidla **Man.** Všetky doteraz zmenené a tlačidlom **OK** potvrdené naprogramované údaje budú uložené.

1. Stlačte tlačidlo **Menu [Úroveň 2]** (nie je to nutné, keď bola vložená nová batéria).
Bliká Ukazovateľ hodín a TIME.
2. Tlačidlami **▼-▲** nastavte trvanie manuálneho zavlažovania (napr. **9**) a potvrďte tlačidlom **OK**.
Na displeji bliká TIME a ukazovateľ minút.
3. Tlačidlami **▼-▲** nastavte minúty aktuálneho času (napr. **30** minút) a potvrďte tlačidlom **OK**.
Na displeji blikajú TIME a ukazovateľ dňa v týždni.
4. Nastavte pomocou tlačidiel **▼-▲** deň v týždni (napr. **(Tu)** utorok) a potvrďte tlačidlom **OK**.
Na display vyskočí nápis „Zadanie zavlažovacieho programu“ zavlažovacieho režimu „Časovo riadené zavlažovanie“ [úroveň 3].
Start Prog a na displeji bliká zobrazení hodín.

Zavlažovací počítač má 3 zavlažovacie režimy:

A) Časovo riadené zavlažovanie:

U „časovo riadeného zavlažovania“ začína zavlažovanie podľa zadaného programu. Existuje tiež dodatočne možnosť zahrnúť do zavlažovacieho programu vlhkosť pôdy alebo dažďové zrážky. Pri dostatočnej vlhkosti pôdy alebo dažďových zrážkach sa program zastaví alebo je aktivácia programu prerušená. Manuálne zavlažovanie je možné na tom nezávisle vykonávať pomocou tlačidla **Man. + OK**.

B) Priame riadenie cez senzory **☺**:

U „priameho riadenia cez senzory“ je zavlažovanie riadené medzi 20. a 6. hodinou výlučne podľa vlhkosti pôdy, ak senzor hlási sucho (**dry**). Pripojené môžu byť jedno alebo dve čidlá pôdnej vlhkosti.

C) Manuálne zavlažovanie:

U „manuálneho zavlažovania“ sa spustí zavlažovanie okamžite po stlačení tlačidla **Man. + OK** a pracuje nezávisle od stavu senzorov.

Vloženie zavlažovacieho programu:

[úroveň 3]



[úroveň 4]

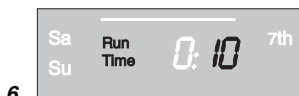
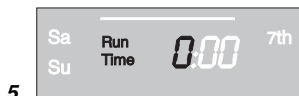

[úroveň 5]



A) Časovo riadené zavlažovanie:

1. Vyberte program pre ventil 1 (\Leftarrow V1) alebo ventil 2 (V2 \Rightarrow) pomocou tlačidiel \blacktriangledown - \blacktriangle (V1/V2) (toto nie je možné, ak predtým nebol vložený aktuálny čas a deň v týždni).
2. Dvakrát stlačte tlačidlo **Menu [úroveň 3]** (nie je potrebné, keď bol predtým vložený aktuálny čas a deň v týždni).
Na displeji bliká Start Prog a ukazovateľ hodín.
3. Tlačidlami \blacktriangledown - \blacktriangle nastavte hodiny spustenia zavlažovania (napr. **6**) a potvrdte tlačidlom **OK**.
Na displeji bliká Start Prog a ukazovateľ minút.
4. Tlačidlami \blacktriangledown - \blacktriangle nastavte minúty spustenia zavlažovania (napr. **20** minút) a potvrdte tlačidlom **OK**.
Na displeji bliká Run Time a dĺžka zavlažovania – hodiny.
5. Tlačidlami \blacktriangledown - \blacktriangle nastavte hodiny trvania zavlažovania (napr. **0** hodina) a potvrdte tlačidlom **OK**.
Na displeji bliká Run Time a dĺžka zavlažovania – minúty.
6. Tlačidlami \blacktriangledown - \blacktriangle nastavte minúty trvania zavlažovania (napr. **10** minút) a potvrdte tlačidlom **OK**.
Na displeji bliká zavlažovací cyklus.

Frekvenciu zavlažovania je možné vybrať cez:

- (7.) zavlažovací cyklus (pravý stĺpec na displeji) – alebo –
- (8.) zavlažovacie dni (ľavý stĺpec na displeji).

7. Tlačidlami \blacktriangledown - \blacktriangle zvolte **zavlažovací cyklus** (napr. **2nd**) a potvrdte tlačidlom **OK**.

8h / 12h / 24h: zavlažovanie každých 8 / 12 / 24 hodín
2nd / 3rd / 7th: zavlažovanie každý 2. / 3. / 7. deň

Display preskočí na ukazovateľ aktivovania zavlažovacieho programu.

– alebo –

8. Tlačidlami \blacktriangledown - \blacktriangle zvolte **zavlažovacie dni** (napr. \blacklozenge Mo, \blacklozenge Fr pondelok a piatok) a potvrdte tlačidlom **OK**. Stlačte tlačidlo **Menu**.

Na displeji naskočí nápis „Aktivácia / deaktivácia zavlažovacieho programu“ [úroveň 6].

Ak nie je nasledujúci deň určený ako zavlažovací deň, vykoná sa zavlažovanie iba do 0 h.

(Např. zavlažovacie dni = pondelok, utorok, piatok;
Čas začiatku zavlažovania = 23 h; dĺžka zavlažovania = 2h.
V pondelok sa bude zavlažovať od 23. h do utorok 1 hodiny.
V utorok a v piatok sa bude zavlažovať od 23. h do 0 h.)

Aktivácia / deaktivácia zavlažovacieho programu:

[úroveň 6]

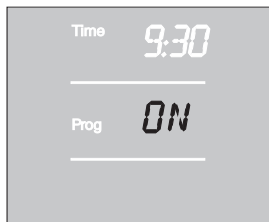

Aby sa zavlažovací program uskutočnil, musí sa pre aktiváciu zvoliť **Prog ON**. U **Prog OFF** je automatické zavlažovanie deaktivované.

Prog ON / OFF je možné vybrať pre každý ventil nezávisle. Taktiež u **Prog OFF** je možné manuálne zavlažovanie.

1. Vyberte ventil 1 (⇐ **V1**) alebo ventil 2 (**V2** ⇨) pomocou tlačidiel **▼-▲ (V1/V2)** (ak predtým bol zadaný program, nie je možné vybrať ventil, je automaticky vybraný príslušný ventil).
2. Stlačte tlačidlo **Menu** 5-krát [úroveň 6] (nie je nutné, ak bol predtým zadaný program).
3. Vyberte **Prog ON** alebo **Prog OFF** pomocou tlačidiel **▼-▲** a potvrdte tlačidlom **OK**.

Na 2 sekundy sa zobrazí **Prog OK** a potom skočí displej do **Normal-Anzeige [úroveň 1]**.

Prog ON:

programovanie zavlažovacieho počítača je teraz ukončené, t.j. zabudovaný ventil sa otvorí/zatvorí plnoautomaticky a zavlažuje v naprogramovaný čas.

B) Priame zavlažovanie cez senzory ☾:

Predpoklad: minimálne musí byť pripojené GARDENA čidlo pôdnej vlhkosti (viď 4. Uvedenie do prevádzky). Zavlažovanie sa uskutoční v noci (20 – 6 h), ak senzor hlási **dry** (sucho). Skôr zadaný program časovo riadeného zavlažovania pritom zostáva zachovaný, iba sa nebude uskutočňovať.

1. Vyberte program pre ventil 1 (⇐ **V1**) alebo ventil 2 (**V2** ⇨) pomocou tlačidiel **▼-▲ (V1/V2)**.
2. 3-krát stlačte tlačidlo **Menu**.
Run Time a hodiny dĺžky zavlažovania blikajú na displeji.
3. Nastavte hodiny dĺžky zavlažovania pomocou tlačidiel **▼-▲** (napr. **0** h) a potvrdte tlačidlom **OK**.
Run Time a minúty dĺžky zavlažovania blikajú na displeji.
4. Nastavte minúty dĺžky zavlažovania pomocou tlačidiel **▼-▲** (napr. **10** minút) a potvrdte tlačidlom **OK**.
Na displeji bliká zavlažovací cyklus.
5. Vyberte priame riadenie cez senzory ☾ pomocou tlačidiel **▼-▲** a potvrdte tlačidlom **OK**.

Po každom zavlažovaní sa vyvolá 2-hodinová zavlažovacia prestávka pre zaznamenanie vlhkosti pôdy cez čidlo pôdnej vlhkosti.

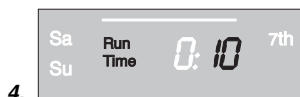

Príklad:

Dĺžka zavlažovania = 10 minút.

Zavlažovanie sa spustí, ak senzor hlási medzi 20 a 6 hodinou sucho (senzor **dry**) a ukončí sa, ak hlási senzor vlhko (senzor **wet**) alebo najneskôr po 10 minútach.

2 hodiny po ukončení zavlažovania sa naštartuje zavlažovanie pri obnovenom hlásení sucho (Sensor **dry**) a pri hlásení vlhko (senzor **wet**) sa nebude ďalšie 2 hodiny zavlažovať atď. až do max. 6 hodín. Medzi 6. a 20. hodinou sa nezavlažuje.

Dĺžka zavlažovania je z výroby prednastavená na 30 minút.

Núdzový program (bliká mesiac ☾): ak pri priamom riadení cez senzory nie je pripojený žiadny senzor alebo je pripojovací kábel chybný, bude sa zavlažovať celých 24 hodín. Dĺžka zavlažovania zodpovedá nastavenému Run-Time, ale maximálne je obmedzená na 30 minút.

Opustenie priameho riadenia cez senzory [úroveň 5]:

1. Stlačte tlačidlo **Menu** 4-krát.
Na displeji bliká ☾.
2. Vyberte iný **zavlažovací cyklus** pomocou tlačidiel ▼-▲ a potvrdte tlačidlom **OK**.

Čítanie/zmena zavlažovacieho programu:

Ak by sa v nejakom programe zmenila hodnota, tak sa táto zmení, bez toho, aby sa menili ostatné hodnoty programu.

1. Tlačidlo **Menu** stlačte 2-krát.
Na displeji bliká **Start** a ukazovateľ hodín.
2. Stlačte tlačidlo **Menu**, aby program preskočil na ďalšiu úroveň
– **alebo** –
Zmeňte naprogramované údaje pomocou tlačidiel ▼-▲ a potvrdte tlačidlom **OK**.

Ak sa zmení dĺžka zavlažovania počas prebiehajúceho programu, ukončí sa prebiehajúce zavlažovanie.

C) Manuálne zavlažovanie:

Každý ventil je možné **kedykoľvek manuálne otvoriť alebo zatvoriť**. Taktiež programom riadený otvorený ventil je možné predčasne zatvoriť bez toho, aby sa menili naprogramované údaje (začiatok, dĺžka a frekvencia zavlažovania). Riadiaci diel musí byť nasadený.

1. Vyberte ventil 1 (↔ **V1**) alebo ventil 2 (**V2** ↔) pomocou tlačidiel ▼-▲.
2. Stlačte tlačidlo **Man.**, aby sa ventil manuálne otvoril (resp. otvorený ventil zatvoril).

Na displeji po dobu 10 sekúnd bliká **Run Time** a dĺžka zavlažovania v minútach (zo závodu nastavená na **30 minút**).





3. Keď bliká dĺžka zavlažovania v minútach, môže sa táto zmeniť tlačidlami ▼-▲ (medzi 0:00 a 0:59) (napr. 10 minút) a potvrdiť tlačidlom OK.

4. Stlačte tlačidlo **Man.**, aby sa ventil predčasne zatvoril.

Ventil sa zatvorí.

Zmenená manuálna dĺžka otvorenia sa uloží, t. j. pri každom ďalšom budúcom manuálnom otvorení ventilu je prednastavená zmenená dĺžka otvorenia. Keď je manuálna dĺžka otvorenia nastavená na 0:00, zostane ventil zatvorený a zostane taktiež zatvorený i po stlačení tlačidla **Man.** (detská poistka).

Ak bol ventil otvorený manuálne a naprogramovaný začiatok zavlažovania koluduje s dĺžkou manuálneho otvorenia, tak sa zavlažovací program nespustí.

Príklad:

Ventil sa **otvorí manuálne o 9.00 hodine**, dĺžka otvorenia činí 10 min. Program, v ktorom **je začiatok medzi 9.00 a 9.10 hod.**, v tomto prípade neprebehne.

Reset:

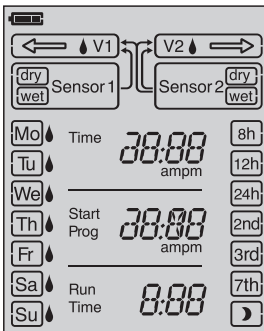

Dôležité upozornenie:

Keď sa počas programovania nevložia žiadne údaje po dobu dlhšiu ako 60 sekúnd, zobrazí sa opäť ukazovateľ Normal. Pritom sa prevezmú všetky doteraz potvrdené zmeny.

Ak hlási senzor, ktorý je pripojený k zavlažovaciemu počítaču, vlhko (**wet**), neuskutoční sa príslušné naprogramované zavlažovanie.

Nastavenia zo závodu budú opäť obnovené.

→ Súčasne stlačte po dobu 3 sekúnd tlačidlá **Man.** a **Menu**.

Na 2 sekundy sa zobrazia všetky LCD-symboly a display preskočí na ukazovateľ Normal.

- Všetky naprogramované údaje sa vynulujú.
- Manuálna dĺžka zavlažovania sa stanoví opäť na 0:30.
- Čas a deň v týždni zostanú zachované.

6. Uvedenie mimo prevádzku

Prezimovanie / skladovanie:



1. Kvôli šetreniu batérie, je možné ju vybrať (viď 4. Uvedenie do prevádzky).

Programy pritom zostávajú zachované. Ak sa na jar znovu vloží batéria, musí sa opäť nastaviť čas a deň v týždni.

2. Riadiaci diel a ventilovú jednotku skladujte na nemrznúcom a suchom mieste.

Likvidácia:

(podľa RL2002/96/EG)



Prístroj sa nesmie priložiť k normálnemu domovému odpadu, ale sa musí odborne zlikvidovať.

→ Dôležité pre Nemecko: prístroj zlikvidujte prostredníctvom vášho komunálneho zberného strediska.

Likvidácia použitých batérií:

→ Použité batérie vráťte späť do predajne, kde ste batérie zakúpili alebo ich zlikvidujte prostredníctvom komunálnych likvidačných stredísk.

Batérie likvidujte **iba vo vybitom stave**.

7. Údržba

Čistenie sitka:

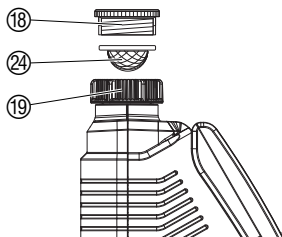



Kontrolujte pravidelne sitko na nečistoty ②4 a v prípade potreby ho vyčistite.

1. Vyskrutkujte prevlečnú maticu ①9 na zavlažovacom počítači rukou zo závitú na vodovodnom kohútiku (nepoužívajte pritom kliešte).
2. Prip. vyskrutkujte adaptér ①8.
3. Vyberte sitko na nečistoty ②4 v prevlečnej matici ①9 a vyčistite ho.
4. Zavlažovací počítač opäť zmontujte (viď 4. Uvedenie do prevádzky „Pripojenie zavlažovacieho počítača“).

8. Odstraňovanie porúch

Porucha	Možná príčina	Odstránenie
Na displeji sa nezobrazujú žiadne ukazovatele	Batéria je nesprávne vložená.	→ Dbajte na správnu (+ / -) polaritu.
	Batéria je úplne vybitá.	→ Vložte novú batériu (Alkaline).
	Teplota na displeji je vyššia než 60 °C.	Ukazovatele sa zobrazia po znížení teploty.
Manuálne zavlažovanie cez tlačidlo Man. nie je možné	Batéria je vybitá (rámik bliká).	→ Vložte novú batériu (Alkaline).
	Manuálna dĺžka zavlažovania stanovená na 0:00.	→ Manuálnu dĺžku zavlažovania nastavte na viac ako 0:00. (viď 5. Programovanie).
	Vodovodný kohútik je zatvorený.	→ Otvorte vodovodný kohútik.

Porucha	Možná príčina	Odstránenie
Zavlažovací program sa neuskutočňuje (nezavlažuje sa)	Nie sú zadané všetky údaje v zavlažovacom programe.	→ Prečítajte si zavlažovací program a príp. ho zmeňte.
	Programy sú deaktivované. (Prog. OFF).	→ Aktivujte programy (Prog. ON).
	Programovacie údaje resp. zmeny boli zadané počas alebo krátko pred začiatkom zavlažovania.	→ Programovanie resp. zmenu vykonávajte mimo naprogramované začiatky zavlažovania.
	Ventil bol predtým manuálne otvorený.	→ Vyvarujte sa event. prekryvania programov.
	Vodovodný kohútik je zatvorený.	→ Otvorte vodovodný kohútik.
	Čidlo pôdnej vlhkosti resp. dažďový senzor hlási vlhko.	→ V prípade sucha preverte nastavenie / umiestnenie čidla pôdnej vlhkosti / dažďového senzoru.
	Batéria je vybitá (rámik bliká).	→ Vložte novú batériu (Alkaline).
Riadiaci diel nie je nasadený (nezobrazuje sa  u V1/V2).	→ Nasadte riadiaci diel na teleso zavlažovacieho počítača.	
Zavlažovací počítač nezatvára	Minimálny odber vody je pod 20 l/h.	Pripojte viac kvapkačov.
Symbol priameho riadenia  bliká	Senzor nie je správne pripojený alebo nie je prihlásený.	→ Skontrolujte spojovací kábel a senzor alebo prihláste senzor.
Senzor 1 a/alebo senzor 2 bliká/blikajú	Senzor je chybný.	→ Skontrolujte spojovací kábel a senzor alebo odhláste senzor.



V prípade iných porúch sa, prosím, obráťte na servis GARDENA. Opravy smú vykonávať iba servisné strediská GARDENA alebo odborníci autorizovaní firmou GARDENA.

9. Dodávané príslušenstvo

GARDENA čidlo pôdnej vlhkosti		č.v. 1188
GARDENA dažďový senzor electronic		č.v. 1189
GARDENA poistka proti krádeži		č.v. 1815-00.791.00 cez servis GARDENA
GARDENA adaptérový kábel	Na pripojenie starších GARDENA senzorov	č.v. 1189-00.600.45 cez servis GARDENA
GARDENA odbočka na kábel	K súčasnému napojeniu dažďového senzora a čidla pôdnej vlhkosti do jednej zásuvky.	Možnosť zakúpenia v servise GARDENA

10. Technické údaje

Počet riadených ventilov:	2
Min./max. prevádzkový tlak:	0,5 bar / 12 bar
Pretekajúce médium:	čistá sladká voda
Max. teplota média:	40 °C
Rozsah teplôt:	5 °C až 60 °C
Počet programom riadených zavlažovacích procesov na jeden ventil a deň	3 × (každých 8 hodín), 2 × (každých 12 hodín), 1 × (každých 24 hodín)
Počet programom riadených zavlažovacích procesov na ventil a týždeň	každý deň, každý 2., 3. alebo 7. deň; alebo individuálna voľba dňa v týždni
Dĺžka zavlažovania:	1 min. až 7 hodín 59 min.
Použitá batéria:	1 × 9 V alkalicko-mangánová (Alkaline) Typ IEC 6LR61
Životnosť batérie:	cca 1 rok

11. Servis / záruka

Záruka

V prípade udalostí, na ktoré sa vzťahuje záruka, sú pre vás servisné úkony bezplatné.

GARDENA poskytuje na tento výrobok záruku v trvaní 2 roky (od dátumu predaja). Tato záruka sa vzťahuje na všetky podstatné nedostatky prístroja, ktoré boli preukázateľne spôsobené vadami materiálu alebo chybami pri výrobe. Záruka je zabezpečená dodaním náhradného funkčného prístroja alebo bezplatnou opravou zaslaného prístroja podľa našej voľby, ak sú splnené nasledujúce podmienky:

- S prístrojom sa zachádzalo riadne a podľa doporučení v návode na použitie.
- Nedošlo k pokusu o opravu prístroja predajcom ani treťou osobou.
- Vady na zavlažovacích hodinách, spôsobené nesprávne vloženými batériami, sú zo záruky vylúčené.
- Zo záruky sú vylúčené taktiež škody spôsobené mrazom.

Táto záruka poskytovaná výrobcom sa netýka nárokov na záruku existujúcich voči obchodníkovi príp. predajcovi.

V prípade uplatnenia záruky nám, prosím, pošlite vadný prístroj spolu s kópiou dokladu o nákupe a popisom závady vyplatené na adresu servisu.

Nevyplatené zásielky nám nebudú doručené.

Po vykonaní opravy vám prístroj zadarmo pošleme späť.

**Zmluvné servisné
strediská SK:**

T – L s.r.o.
Fedinová 6 – 8
851 01 Bratislava
tel.: 02/63838971
fax.: 02/63533312
email.: info@tlba.sk
www.tlba.sk

DAES, s.r.o
Košická 4
010 01 Žilina
tel.: 415 650 881
fax: 415 650 880
email.: servis@daes.sk
www.daes.sk

Bohumil Herel – KOVO HEREL
Pod Salašom 217
958 01 Partizánske
tel.: 387 492 327
fax: 387 494 718
email.: kovoherel@gmail.com

PL Odpowiedzialność za produkt

Zwracamy Państwu uwagę, że nie ponosimy odpowiedzialności za uszkodzenia naszych maszyn, bądź szkody spowodowane ich wadliwym funkcjonowaniem, powstałe na skutek nieprawidłowo przeprowadzonych napraw lub użycia nieoryginalnych części zamiennych. Naprawy winny być przeprowadzane tylko przez punkty serwisowe Husqvarna lub autoryzowane serwisy. Dotyczy to również części uzupełniających i oprzyrządowania.

H Termékefelelősség

Nyomatékosan utalunk arra, hogy a termékefelelősségi törvény értelmében nem felelünk a készülékeink által okozott károkért, amennyiben ezek szakszer tlen javítás következményei, vagy ha a cseréket nem eredeti GARDENA – vagy általunk kibocsátott alkatrészekkel végzik el és a javítást nem a GARDENA megbízott szervizei végezték. Ez értelemszerűen en érvényes a kiegészítő részekre és a tartozékokra is.

CZ Ručení za výrobek

Upozorňujeme výslovně na skutečnost, že podle zákona o ručení za výrobky nejsme povinni ručit za škody vyvolané našimi výrobky, pokud tyto škody byly způsobeny neodbornou opravou nebo v případě výměny dílů nebyly použity naše originální díly GARDENA, popř. díly, které jsme schválili, a oprava nebyla provedena v servisu GARDENA nebo autorizovaným specialistou. Analogické ustanovení platí rovněž pro doplňky a příslušenství.

SK Zodpovednosť za vady výrobku

Výslovné zdôrazňujeme, že podľa zákona o ručení za výrobok nie sme zodpovední za škody spôsobené našim zariadením, ak sú spôsobené nesprávnou opravou, alebo ak sa nepoužili originálne diely GARDENA alebo nami schválené diely a ak nebola oprava vykonaná značkovou opravovňou GARDENA alebo autorizovaným odborníkom. To isté platí aj pre doplnkové diely a príslušenstvo.

GR Υπαιότητα προϊόντος

Κάνουμε σαφές ότι, σύμφωνα με τους νόμους παραγωγής των προϊόντων, δεν είμαστε υπεύθυνοι για καμία ζημιά που προκλήθηκε από το προϊόν μας εάν δε χρησιμοποιήθηκαν για όλες τις συνδέσεις απολειστικά και μόνο τα γνήσια εξαρτήματα ή ανταλλακτικά της GARDENA ή αν το σέρβις δεν πραγματοποιήθηκε στο σέρβις της GARDENA. Τα ίδια ισχύουν για τα συμπληρωματικά μέρη και τα αξεσουάρ.

SLO Jamstvo za proizvode

Izrecno opozarjamo, da po Zakonu o jamstvu za proizvode, ne odgovarjamo za škode, ki so jih povzročile naše naprave, v kolikor je bila povzročena zaradi nestrokovnega popravila, ali pa pri zamenjavi delov niso bili uporabljeni originalni nadomestni deli GARDENA oziroma deli, ki jih dovolimo uporabiti in če popravilo ni bilo opravljeno v servisu GARDENA oz. pri pooblaščenem strokovnjaku. Ustrezno velja tudi za dele, ki nadgrajujejo napravo in pribor.

RO Responsabilitatea legala a produsului

Menționăm în mod expres că, în concordanță cu responsabilitatea legală a produsului, nu suntem răspunzători de nici un accident provocat de produsele noastre dacă se datorează reparării necorespunzătoare sau dacă piesele de schimb nu sunt originale GARDENA sau aprobate de GARDENA, sau dacă reparațiile nu au fost efectuate de un Centru de Service GARDENA sau un specialist autorizat. Aceleași prevederi se aplică și pieselor de schimb și accesoriilor.

BG Отговорност за качество

Изрично подчертаваме, че съгласно закона за отговорност за качество, ние не носим отговорност за вредите причинени от нашите уреди, ако същите са причинени от неправилен ремонт или при подмяната на части не са използвани оригинални части на GARDENA или части одобрени от нас и ремонта не е извършен от сервиз на GARDENA или оторизиран специалист. Същото важи за допълнителните части и принадлежности.

<p>PL Deklaracja zgodności Unii Europejskiej</p> <p>Niżej podpisany Husqvarna AB, 561 82 Huskvarna, Sweden, potwierdza, że poniżej opisane urządzenie w wykonaniu wprowadzonym przez nas do obrotu spełnia wymagania określone w wykonaniu wprowadzonym przez nas do obrotu spełnia wymagania zgodne z harmonizowanymi wytycznymi Unii Europejskiej, standardów bezpieczeństwa Unii Europejskiej i standardów specyficznych dla danego produktu. W przypadku wprowadzenia zmian nie uzgodnionych z nami wyjaśnienie to traci swoją ważność.</p>	<p>Opis urządzenia: Sterownik nawadniania Megnevezés: Öntözőkomputer Označení přístroje: Zavlažovací počítač Oznaczenie przyrządu: Zavlažovací počítač Περιγραφή του προϊόντος: Ηλεκτρονικός προγραμματιστής ποτίσματος Oznaka naprave: Namakalnega računalnika Descrierea articolului: Programator udare Обозначение на уредите: Компютър за вода</p>
<p>H EU azonosságai nyilatkozat</p> <p>Alulírott, Husqvarna AB, 561 82 Huskvarna, Sweden, igazolja, hogy az alább felsorolt, átalakult forgalomba hozott termék megfelel az EU elvárásoknak, EU biztonsági normáknak és a termékspecifikus szabványoknak egyaránt. A készülék velünk nem egyeztetett változtatása esetén ez a nyilatkozat érvényét veszti.</p>	<p>Typ: Art. nr.: Típus: Cikkszám: Typ: Č.výr: Typu: C 2030 Typové č.: 1874 Túpos: duo plus Kωδ. No.: Típ: Št. art.: Típurii: Nr art.: Типове: Арт.-№ :</p>
<p>CZ ES Prohlášení o shodě</p> <p>Niže podepsaná společnost Husqvarna AB, 561 82 Huskvarna, Sweden, potvrzuje, že níže označený přístroj v provedení, který jsme uvedli na trh, splňuje požadavky uvedené v harmonizovaných směrních EU, v bezpečnostních standardech EU a ve standardech pro daný produkt. V případě změny přístroje, která námi nebyla odsouhlasena, ztrácí toto prohlášení platnost.</p>	<p>Direktívy UE: EU szabványok: Směrnice EU: 2006/42/EC Smernice EU: 2004/108/EC EU Προδιαγραφές: 93/68/EC Smernice EU: Directive UE: ЕС-директиви:</p>
<p>SK ES Vyhlásenie o zhode</p> <p>Dolu podpísaná spoločnosť Husqvarna AB, 561 82 Huskvarna, Sweden, potvrdzuje, že ďalej označený prístroj vo vyhotovení nami uvedenom do prevádzky spĺňa požiadavky harmonizovaných smerníc EU, bezpečnostných štandardov EU a štandardov špecifických pre produkt. V prípade zmeny prístroja, ktorá nebola námi odsúhlasená, stráca toto vyhlásenie platnosť.</p>	<p>Harmonisierete EN: DIN EN ISO 12100</p>
<p>GR Πιστοποιητικό συμμόρφωσης ΕΚ</p> <p>Η υπογεγραμμένη: Husqvarna AB, 561 82 Huskvarna, Sweden πιστοποιεί ότι τα μηχανήματα που υποδεικνύονται κάτωθι, όταν φεύγουν από το εργοστάσιο, είναι κατασκευασμένα σύμφωνα με τις οδηγίες της Ευρωπαϊκής Κοινότητας, τα Κοινοτικά πρότυπα ασφαλείας και τις προδιαγραφές. Αυτό το πιστοποιητικό δεν ισχύει σε περίπτωση που τα προϊόντα τροποποιηθούν χωρίς την έγκρισή μας.</p>	<p>Hinterlegte Dokumentation: GARDENA Technische Dokumentation E. Renn 89079 Ulm Deposited Documentation: GARDENA Technical Documentation E. Renn 89079 Ulm Documentation déposée: Documentation technique GARDENA E. Renn 89079 Ulm</p>
<p>SLO Izjava o skladnosti s pravili EU</p> <p>Podpisano podjetje, Husqvarna AB, 561 82 Huskvarna, Sweden, potrjuje, da v nadaljevanju navedena naprava v različici, ki smo jo poslali na trg, izpolnjuje zahteve smernic EU, varnostnih standardov EU in standardov tovrstnih proizvodov. Izjava ne velja za spremembe na napravi, ki niso opravljene v soglasju z nami.</p>	<p>Rok nadania znaku CE: CE bejegyzés kelte: Rok přidělení značky CE: Rok inštalácie značky CE: Έτος πιστοποιητικού ποιότητας CE: 2011 Leto namestitve oznake CE: Anul de marcare CE: Година на поставяне на CE-маркировка:</p>
<p>BG ЕС-Декларация за съответствие</p> <p>Подписаната фирма Husqvarna AB, 561 82 Huskvarna, Sweden декларира, че описаните подолу уреди, пуснати в продажба съгласно нашата спецификация, изпълняват изискванията на хармонизираните ЕС-директиви, ЕС-станданти за безопасност и специфичните производствени стандарти. При промяна на уреда, която не е съгласувана с нас, тази декларация губи своята валидност.</p>	<p>Ulm, 14.07.2011r. Uprawniony do reprezentacji Ulm, 14.07.2011 Meghatalmazott V Ulmu, dne 14.07.2011 Zplnomocnenec Ulm, 14.07.2011 Splnomocnenec Ulm, 14.07.2011 Νόμιμος εκπρόσωπος της εταιρίας Ulm, 14.07.2011 Vodja tehničnega oddelka Ulm, 14.07.2011 Conducerea tehnică Улм, 14.07.2011 Упълномощен</p>
	<p> A. Disch Vice President Category Watering</p>

Deutschland / Germany

GARDENA GmbH
Central Service
Hans-Lorenser-Straße 40
D-89079 Ulm
Produktfragen:
(+49) 731 490-123
Reparaturen:
(+49) 731 490-290
service@gardena.com

Albania

COBALT Sh.p.k.
Rr. Siri Kodra
1000 Tirana

Argentina

Husqvarna Argentina S.A.
Av.del Libertador 5954 –
Piso 11 – Torre B
(C1428ARP) Buenos Aires
Phone: (+54) 11 5194 5000
info.gardena@
ar.husqvarna.com

Armenia

Garden Land Ltd.
61 Tigran Mets
0005 Yerevan

Australia

Husqvarna Australia Pty. Ltd.
Locked Bag 5
Central Coast BC
NSW 2252
Phone: (+61) (0) 2 4352 7400
customer.service@
husqvarna.com.au

Austria / Österreich

Husqvarna Austria GmbH
Consumer Products
Industriezeile 36
4010 Linz
Tel.: (+43) 732 77 01 01-90
consumer.service@
husqvarna.at

Azerbaijan

Firm Progress a.
Aliyev Str. 26A
10522 Baku

Belgium

GARDENA Belgium NV/SA
Sterrebeekstraat 163
1930 Zaventem
Phone: (+32) 2 720 92 12
Mail: info@gardena.be

Bosnia / Herzegovina

SILK TRADE d.o.o.
Industrijska zona Bukva bb
74260 Tešanj

Brazil

Husqvarna do Brasil Ltda
Av. Francisco Matrazzo,
1400 – 19º andar
São Paulo – SP
CEP: 05001-903
Tel: 0800-112252
marketing.br.husqvarna@
husqvarna.com.br

Bulgaria

Хускварна България ЕООД
Бул. „Андрей Ляпчев“ № 72
1799 София
Tel.: (+359) 02/9753076
www.husqvarna.bg

Canada / USA

GARDENA Canada Ltd.
100 Summerlea Road
Brampton, Ontario L6T 4X3
Phone: (+1) 905 972 9330
info@gardena.canada.com

Chile

Maquinarias Agroforestales
Ltda. (Maga Ltda.)
Santiago, Chile
Avda. Chesterton
8355 comuna Las Condes
Phone: (+56) 2 202 4417
Dalton@мага.cl
Zipcode: 7560330

Temuco, Chile

Avda. Valparaiso # 01466
Phone: (+56) 45 222 126
Zipcode: 4780441

China

Husqvarna (China) Machinery
Manufacturing Co., Ltd.
No. 1355, Jia Xin Rd.
Ma Lu Zhen, Jia Ding Dist.,
Shanghai
201801
Phone: (+86) 21 59159629
Domestic Sales
www.gardena.com.cn

Colombia

Husqvarna Colombia S.A.
Calle 18 No. 68 D-31, zona
Industrial de Montevideo
Bogotá, Cundinamarca
Tel. 571 2922700 ext. 105
jairo.salazar@
husqvarna.com.co

Costa Rica

Europa Exim
EuroIberoamericana S.A.
Los Colegios, Moravia,
200 metros al Sur del Colegio
Saint Francis – San José
Phone: (+506) 297 68 83
exim_euro@racsa.co.cr

Croatia

SILK ADRIA d.o.o.
Josipa Lončara 3
10090 Zagreb
Phone: (+385) 1 3794 580
silk.adria@zg-t-com.hr

Cyprus

Med Marketing
17 Digeni Akritas Ave
P.O. Box 27017
1641 Nicosia

Czech Republic

Husqvarna Česko s.r.o.
Türkova 2319/5b
149 00 Praha 4 – Chodov
Bezplatná infolinka:
800 100 425
servis@cz.husqvarna.com

Denmark

GARDENA / Husqvarna
Consumer Outdoor Products
Salgsafdelning Danmark
Box 9003
S-200 39 Malmö
info@gardena.dk

Dominican Republic

BOSQUESA, S.R.L.
Carretera Santiago Licey
Km. 5 ½
Esquina Copal II,
Santiago, Dominican Republic
Phone: (+809) 736-0333
joserbosquesa@claro.net.do

Ecuador

Husqvarna Ecuador S.A.
AQUITO E1-181 y 10 de Agosto
Quito, Pichincha
Tel: (+593) 22800739
francesco.jacome@
husqvarna.com.ec

Estonia

Husqvarna Eesti OÜ
Consumer Outdoor Products
Kesk tee 10, Aaviku küla
Rae vald
Harju maakond
75005 Estonia
kontakt.etj@husqvarna.ee

Finland

Oy Husqvarna Ab
Consumer Outdoor Products
Lauttarhankatu 8 B / PL 3
00581 HELSINKI
info@gardena.fi

France

GARDENA France
Inmuelle Expositiel
9-11 allée des Pierres Mayettes
ZAC des Barbanniers, B.P. 99
F- 92232 GENNEVILLIERS
cedex
Tél. (+33) 01 40 85 30 40
service.consommateurs@
gardena.fr

Georgia

AJD Group
Belashvili 8
1159 Tbilisi

Great Britain

Husqvarna UK Ltd
Preston Road
Aycliffe Industrial Park
Newton Aycliffe
County Durham
DL5 6UP
info.gardena@
husqvarna.co.uk

Greece

HUSQVARNA ΕΛΛΑΣ Α.Ε.Β.Ε.
Υπ. /μ Ηρόδοτου 33Α
Βλ. Πλ. Κορωπίου
194 00 Κορωπί Αττικής
V.A.T. EL094094640
Phone: (+30) 210 6620 225
info@husqvarna-consumer.gr

Hungary

Husqvarna Magyarország Kft.
Ezred u. 1-3
1044 Budapest
Telephone: (+36) 1 251-4161
vevozolgalat.husqvarna@
husqvarna.hu

Iceland

O. Johnson & Kaaber
Tunguhalsi 1
110 Reykjavik
ooj@oik.is

Ireland

Husqvarna UK Ltd
Preston Road
Aycliffe Industrial Park
Newton Aycliffe
County Durham
DL5 6UP
info.gardena@
husqvarna.co.uk

Italy

Husqvarna Italia S.p.A.
Via Como 72
23868 VALMADRERA (LC)
Phone: (+39) 0341.203.111
info@gardenaitalia.it

Japan

KAKIUCHI Co. Ltd.
Sumitomo Realty &
Development Kojimachi
BLDG., 8F
5-1 Nibanncyo
Chiyoda-ku
Tokyo 102-0084
Phone: (+81) 33264 7271
m_ishihara@kaku-ichi.co.jp

Kazakhstan

LAMED Ltd.
155/1, Tazhibayevy Str.
050060 Almaty
IP Schmidt
Abayavenue 3B
110 005 Kostanay

Kyrgyzstan

Alye Maki
av. Moladaya Guardir J 3
720014
Bishkek

Latvia

Husqvarna Latvija
Consumer Outdoor Products
Bakūži iela 6
LV-1024 Rīga
info@husqvarna.lv

Lithuania

UAB Husqvarna Lietuva
Consumer Outdoor Products
Ateities pl. 77C
LT-52104 Kaunas
centras@husqvarna.lt

Luxembourg

Magasins Jules Neuberg
39, rue Jacques Stas
Luxembourg-Gaspersch 2549
Case Postale No.12
Luxembourg 2010
Phone: (+352) 40 140 01
api@neuberg.lu

Mexico

AFOSA
Av. Lopez Mateos Sur # 5019
Col. La Calma 45070
Zapopan, Jalisco
Mexico
Phone: (+52) 33 3818-3434
icornejo@afosa.com.mx

Moldova

Convel S.R.L.
290A Muncesti Str.
2002 Chisinau

Netherlands

GARDENA Nederland B.V.
Postbus 50176
1305 AD ALMERE
Phone: (+31) 36 521 00 00
info@gardena.nl

Neth. Antilles

Jonka Enterprises N.V.
Sta. Rosa Weg 196
P.O. Box 8200
Curaçao
Phone: (+599) 9 767 66 55
pgm@jonka.com

New Zealand

Husqvarna New Zealand Ltd.
PO Box 76-437
Manukau City 2241
Phone: (+64) (0) 9 9202410
support.nz@husqvarna.co.nz

Norway

GARDENA
Husqvarna Consumer
Outdoor Products
Salgskontor Norge
Klevereivn 6
1540 Vestby
info@gardena.no

Peru

Husqvarna Perú S.A.
Jr. Ramón Cárcamo 710
Lima 1
Tel: (+51) 1 3320400 ext. 416
juan_remuigo@
husqvarna.com

Poland

Husqvarna
Poland Spółka z o.o.
ul. Wysockiego 15 b
03-371 Warszawa
Phone: (+48) 22 330 96 00
gardena@husqvarna.com.pl

Portugal

Husqvarna Portugal, SA
Lagoa - Albarraque
2635 - 595 Rio de Mouro
Tel: (+351) 21 922 85 30
Fax: (+351) 21 922 85 36
info@gardena.pt

Romania

Madex International Srl
Soseaua Odaii 117-123,
RO 013603
Bucuresti, S 1
Phone: (+40) 21 352.76.03
madex@mes.ro

Russia

ООО „Хускварна“
141400, Московская обл.,
г. Химки,
улица Ленинградская,
владение 39, стр.6

Бизнес Центр

„Химки Бизнес Парк“,
помещение ОВ02_04

Serbia

Domel d.o.o.
Autoput za Novi Sad bb
11273 Belgrade
Phone: (+381) 11 848 88 12
miroslav.jejina@domel.rs

Singapore

Hyr-Ray PRIVATE LIMITED
40 Jalan Pemimpin
02-02-08 Tat Ann Building
Singapore 577185
Phone: (+65) 6253 2277
shiyang@hyray.com.sg

Slovak Republic

Husqvarna Česko s.r.o.
Türkova 2319/5b
149 00 Praha 4 – Chodov
Bezplatná infolinka:
800 154 044
servis@sk.husqvarna.com

Slovenia

Husqvarna Austria GmbH
Consumer Products
Industriezeile 36
4010 Linz
Tel.: (+43) 732 77 01 01-90
consumer.service@
husqvarna.at

South Africa

Husqvarna
South Africa (Pty) Ltd
Postnet Suite 250
Private Bag X6,
Cascades, 3202
South Africa
Phone: (+27) 33 846 9700
info@gardena.co.za

Spain

Husqvarna España S.A.
C/ Basauri, nº 6
La Florida
28023 Madrid
Phone: (+34) 91 708 05 00
atencioncliente@gardena.es

Suriname

Agrofix n.v.
Verlengde Hogestraat #22
Phone: (+597) 472426
agrofix@sr.net
Pobox : 2006
Paramaribo
Suriname – South America

Sweden

Husqvarna AB
S-561 82 Huskvarna
info@gardena.se

Switzerland / Schweiz

Husqvarna Schweiz AG
Consumer Products
Industriestrasse 10
5506 Mägenwil
Phone: (+41) (0) 848 800 464
info@gardena.ch

Turkey

GARDENA Dost Diş Ticaret
Minesilikli A.Ş.
Sanayi Cad. Adil Sokak
No: 1/B Kartal
34873 Istanbul
Phone: (+90) 216 38 93 939
info@gardena-dost.com.tr

Ukraine / Україна

ТОВ «Хусарна Україна»
вул. Васильківська, 34,
офіс 204-г
03022, Київ
Tel: (+380) 044 498 39 02
info@gardena.ua

Uruguay

FELI SA
Entre Ríos 1083 CP 11800
Montevideo – Uruguay
Tel: (+598) 22 03 18 44
info@felisa.com.uy

Venezuela

Corporación Casa y Jardín C.A.
Av. Caroní, Edif. Trezmen, PB.
Colinas de Bello Monte,
1050 Caracas.
Tlf: (+58) 212 992 33 22
info@casayjardin.net.ve

1874-29.960.02/0113

© GARDENA
Manufacturing GmbH
D-89070 Ulm
http://www.gardena.com